

INCASSO



LISTINO 2023

magnet+olab
CREA IL TUO SPAZIO

VALIDO FINO AL 30/06/2023*
VEDI PAGINA 31



Magnetolab Innovazione e personalità in cucina.

Magnetolab è un sistema di soluzioni innovative, pratiche, dinamiche ed ergonomiche destinate a personalizzare e organizzare la cucina. Magnetolab si compone di uno schienale magnetico realizzabile in un'ampia varietà di materiali sul quale vengono applicati accessori di uso quotidiano che possono essere spostati o staccati in modo facile, immediato e senza necessità di fori, sfruttando le proprietà del magnetismo.

Questo consente una rivoluzionaria dinamicità ed un'estrema personalizzazione dello spazio tra top e pensile a seconda dell'uso, dei diversi momenti della giornata e delle esigenze di ognuno.

Magnetolab è il risultato dell'incontro tra l'innovazione, il design e l'artigianalità made in Italy. Ogni particolare del progetto Magnetolab è stato sviluppato e messo a punto testandolo nel tempo, grazie alla disponibilità di tecnologie, spazi, know-how e tanta determinazione.

Come funziona?

Il sistema consiste nella stratificazione della "placca" Magnetolab con i vari materiali con cui è possibile realizzare lo schienale: vetro non luminoso, vetro luminoso, vetro lavagna, Dekton, Laminam, Neolith, Florim. Questa placca permette il posizionamento degli accessori magnetici su tutta la superficie.

Magnetolab crea così la cucina libera ed attraente: ogni accessorio è dotato di magneti che consentono all'utente di staccarlo facilmente e riposizionarlo dove crede nel pannello.

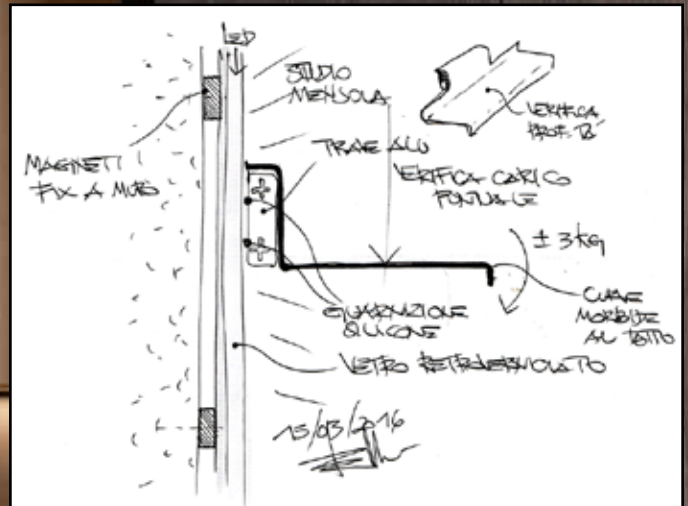

magne+olab
CREA IL TUO SPAZIO

Esperienza, design ed innovazione made in Italy per cucine e living funzionali, in armonia con ogni stile e arredamento. La soluzione elegante e intelligente per cucine nuove, ammodernamenti e ristrutturazioni.





Pannello Magnetico Vetro Magnetic Glass Panel

Esploso Tecnico
 Exploded technical scheme

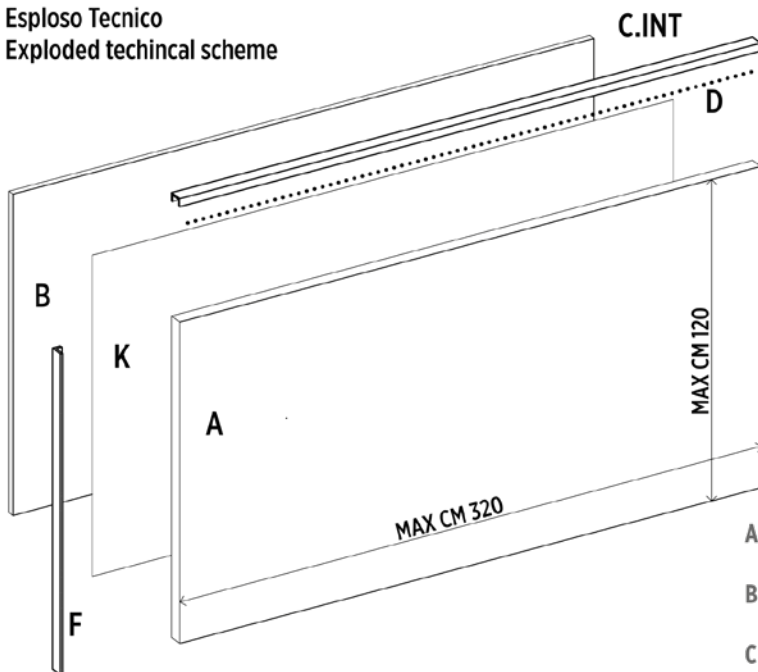

Lo schienale Magnetolab si fissa alla parete mediante supporti magnetici inclusi nel costo del pannello oppure su richiesta tramite cremagliere.

Non vanno utilizzati altri sistemi di fissaggio (es. silicone)

- A - Lastra Vetro Temperato 8 mm
8 mm tempered glass plate
- B - Lastra Magnetolab
Magnetolab Plate
- C - INT - Profilo Alu con Illuminazione LED Integrata
Aluminium profile with integrated LED lighting
- D - Strip LED HL
- F - Profilo alluminio protezione laterale
Aluminium Profile side protection
- H - Supporto Magnetico per fissaggio a parete
Magnetic wall supports
- K - Trattamenti Chimici e Meccanici
Chemical and mechanical treatments

LUCE LED INTEGRATA

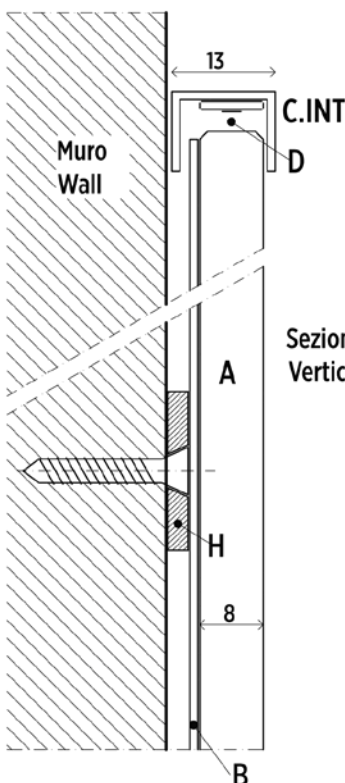

Sezione Verticale
 Vertical section

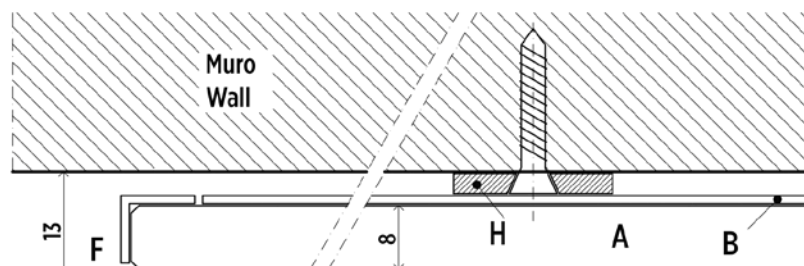

Sezione Orizzontale
 Horizontal section

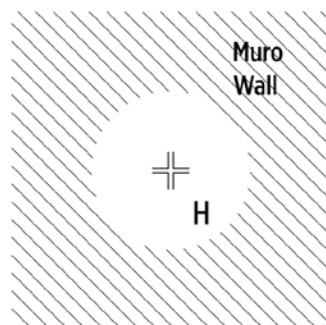

I supporti magnetici (H) vengono fissati alla parete tramite tasselli; il Pannello si appoggia ai supporti magnetici che ne garantiscono la stabilità e consentono di rimuoverlo e riposizionarlo con facilità.

The magnetic supports (H) are fixed to the wall by wall plugs. The Magnetolab Panel is supported by the magnets and it can be moved and removed easily.

Per risolvere irregolarità di muri o compensare angoli in fuori squadra, è possibile distanziare il magnete H dal muro attraverso l'inserimento di una o più rondelle in ABS (L)
To resolve irregularities in walls or compensate for out-of-square angles, it is possible to distance the magnet H from the wall by inserting one or more ABS inserts (L)

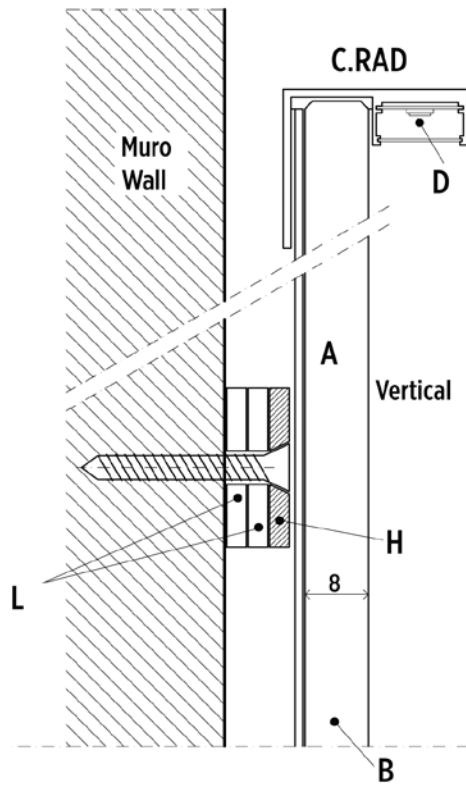

- A** - Lastra in materia 8 mm
8 mm ceramic slab
- B** - Lastra Magnetolab
Magnetolab Plate
- C** - RAD - Profilo Alu con Illuminazione LED Radente
Aluminium profile with wall LED lighting
- D** - Strip LED HL
- F** - Profilo di chiusura in alluminio
Sealing profile in aluminum
- H** - Supporto Magnetico per fissaggio a parete
Magnetic wall supports
- K** - Trattamenti Chimici e Meccanici
Chemical and mechanical treatments
- L** - Rondelle in ABS
ABS inserts

LUCE LED RADENTE

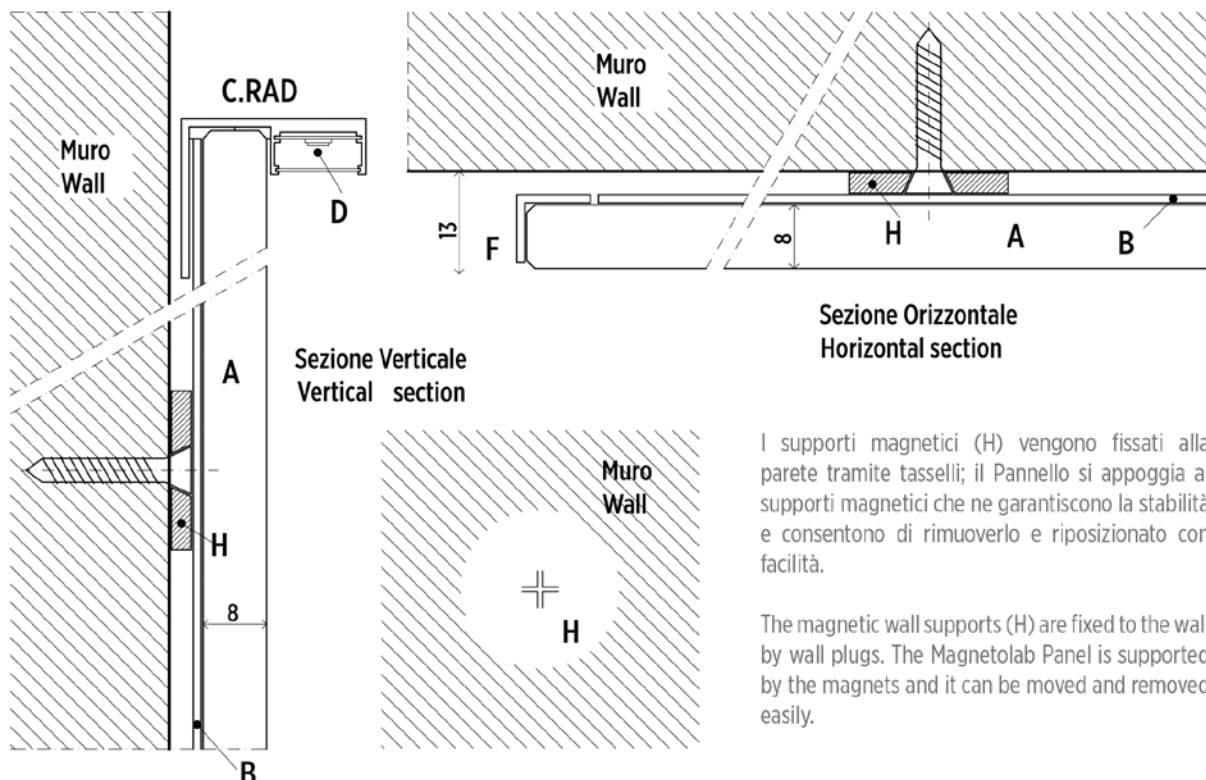

I supporti magnetici (H) vengono fissati alla parete tramite tasselli; il Pannello si appoggia ai supporti magnetici che ne garantiscono la stabilità e consentono di rimuoverlo e riposizionarlo con facilità.

The magnetic wall supports (H) are fixed to the wall by wall plugs. The Magnetolab Panel is supported by the magnets and it can be moved and removed easily.











IL PANNELLO IN VETRO E LUCE: IL CUORE DI MAGNETOLAB

In questa soluzione lo schienale della cucina diventa una superficie luminosa che rende più funzionale il piano di lavoro. L'illuminazione con LED ad alta luminosità, con regolatore di intensità, è disponibile sia in versione integrata, sia in versione radente.



Il vetro è temperato per resistere agli urti e agli sbalzi di temperatura prodotti dalle cotture. Magnetolab, in tutte le versioni, è forabile in qualsiasi posizione per l'inserimento di prese o rubinetti. Smart Moving è il sistema di regolazione gestuale della luminosità del pannello Magnetolab. Applicabile su tutte le versioni.

Il vetro ha uno spessore di 8 mm (pannello finito spessore minimo 13 mm) ed il pannello può raggiungere una dimensione massima di 320x120 cm.

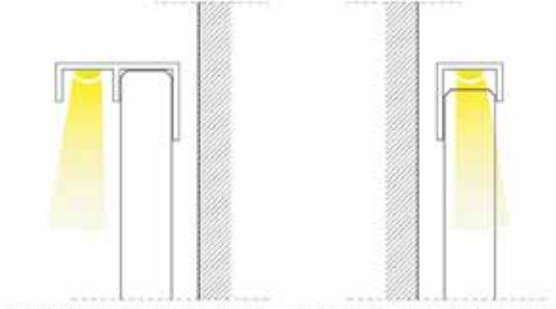
COLORI DI SERIE PER PANNELLO IN VETRO LUCIDO E OPACO

			
31 Bianco assoluto lucido Glossy white	31-A Bianco opaco Matt white	51 Terra	51-A Terra opaco
			
52 Sabbia	52-A Sabbia opaco	53 Creta	53-A Creta opaco
			
35 Nero lavagna*	36 RAL CLASSIC	ILLUMINAZIONE LED RADENTE ILLUMINAZIONE LED INTEGRATA	
<p>Non disponibile nella versione con luce LED Integrata Not available in the built-in LED lighting version</p>		<p>USCITA FILI DI SERIE A SX PER USCITA DX FARE RICHIESTA IN FASE D'ORDINE</p> <p>Di serie luce naturale 4000°K Su richiesta luce calda 3000°K</p>	

COLORI PROFILI ALLUMINIO PER PANNELLO E ACCESSORI

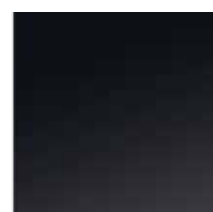
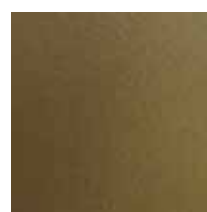
				
41 Alluminio Brill - Aluminium	42 Bianco Opaco - Matt white 9003	45 Titanio - Titanium	47 Nero Piombo - Lead balck	49 Bronzo - Bronze

* Per gli accessori Magnetolab la finitura **Bronzo 49** è disponibile soltanto per la linea **Origami**.



PANNELLO MAGNETOLAB IN VETRO SPESSORE 13 mm RETROVERNICIATO - SENZA PROFILI

DESCRIZIONE	VETRO LUCIDO COLORE STANDARD	VETRO ACIDATO COLORE STANDARD	VETRO LUCIDO COLORE RAL	VETRO ACIDATO COLORE RAL
Altezza fino a 60 cm - Lunghezza massima 320cm Costo al ml	€/ml 332,00 COD 3MA00ML	€/ml 344,00 COD 3MA00AML	€/ml 472,00 COD 3MA00MLRAL	€/ml 484,00 COD 3MA00AMLRAL
Altezza da 61 cm a 120 cm - Lunghezza massima 320cm Costo al mq	€/mq 554,00 COD 3MA00MQ	€/mq 572,00 COD 3MA00AMQ	€/mq 788,00 COD 3MA00MQRAL	€/mq 808,00 COD 3MA00AMQRAL

PER VERSIONE ILLUMINATA AGGIUNGERE COD. 3MALLIML01 O 3MALLIML02
 IMBALLO COMPRESO NEL PREZZO

PANNELLO MAGNETOLAB IN VETRO SPESSORE 13 mm RETROVERNICIATO - CON PROFILI SU TRE LATI

DESCRIZIONE	VETRO LUCIDO COLORE STANDARD	VETRO ACIDATO COLORE STANDARD	VETRO LUCIDO COLORE RAL	VETRO ACIDATO COLORE RAL
Altezza fino a 60 cm - Lunghezza massima 320cm Costo al ml	€/ml 388,00 COD 3MA00PML	€/ml 398,00 COD 3MA00PAML	€/ml 528,00 COD 3MA00PMLRAL	€/ml 540,00 COD 3MA00PAMLRAL
Altezza da 61 cm a 120 cm - Lunghezza massima 320cm Costo al mq	€/mq 646,00 COD 3MA00PMQ	€/mq 664,00 COD 3MA00PAMQ	€/mq 880,00 COD 3MA00PMQRAL	€/mq 900,00 COD 3MA00PAMQRAL

PER VERSIONE ILLUMINATA AGGIUNGERE COD. 3MALLIML01 O 3MALLIML02
 IMBALLO COMPRESO NEL PREZZO

LAVORAZIONI

DESCRIZIONE	COD	COSTO	NOTE
Maggiorazione per illuminazione a LED con trasformatore incluso (profili su 3 lati inclusi) - Costo al ml DA AGGIUNGERE AL COSTO DEL PANNELLO SENZA PROFILI	3MALLIML01 INTEGRATA 3MALLIM02 RADENTE	€/ml 178,00	Specificare se illuminazione LED integrata o radente. Di serie luce naturale 4000°K Su richiesta luce calda 3000°K Di serie uscita cavo di alimentazione a sinistra .
Maggiorazione per scanco su pannello (rettangolare/rotondo/perimetrale)	3MA01SC	€ cad. 152,00	<ul style="list-style-type: none"> Oltre alla posizione specificare sempre tipo o dimensione scatola Per asola perimetrale gli angoli interni avranno una raggiatura min. di 8,5 mm Distanza min. dal perimetro del pannello 30 mm
Maggiorazione per predisposizione pannello con cremagliere H fino a 60 cm	3MACR01	€/ml 74,00	VEDI MISCELATORE MOONY O CAPPA ESSENZA

Per l'accensione prevedere un interruttore in ambiente, altrimenti impiegare il telecomando (cod. 3MA02EL) o l'accensione gestuale (cod. 3MA03EL)

Lo schienale Magnetolab si fissa alla parete mediante supporti magnetici inclusi nel costo del pannello oppure su richiesta tramite cremagliere.

Non vanno utilizzati altri sistemi di fissaggio (es. silicone).

Lo schienale Magnetolab viene fornito con imballo in MDF.





MAGNETOLAB IN VETRO LUCIDO COLORE A CAMPIONE CON ILLUMINAZIONE INTEGRATA



MAGNETOLAB IN VETRO OPACO COLORE CRETA CON ILLUMINAZIONE LED RADENTE

ACCESSORI ELETTRONICA

Per l'accensione prevedere un interruttore in ambiente, altrimenti impiegare TELECOMANDO O SMART MOVING

	DESCRIZIONE	COD	COSTO CAD.
	<p>TELECOMANDO ON-OFF + 1 RICEVITORE DIMMER Tramite il telecomando si può controllare l'accensione, lo spegnimento e il dimmeraggio dell'illuminazione del pannello Magnetolab. Con l'aggiunta opzionale dei ricevitori si può controllare l'illuminazione di massimo quattro pannelli indipendenti.</p> <p>Cosa devo acquistare per controllare più pannelli? A) Gestione unica (accensione, spegnimento, dimmeraggio luce unica per tutti i pannelli contemporaneamente): Costo pannelli con luce + 1 telecomando (1 ricevitore + 1 distributore inclusi). A) Gestione indipendente (accensione, spegnimento, dimmeraggio luce separate per ciascun pannello): Costo pannelli con luce + 1 telecomando (1 ricevitore + 1 distributore inclusi) + 1 ricevitore per ogni pannello supplementare. Vedi schema collegamenti elettrici a pag. 19</p>	3MA02EL	€ 176,00
	Ricevitore dimmer aggiuntivo per telecomando	3MARIC00	€ 118,00
	<p>Accensione gestuale SMART MOVING Smart Moving è disponibile nella versione pannello in vetro, sia lucido, sia acidato e nella versione in grés.</p> <p>Cosa devo acquistare per controllare più pannelli? A) Gestione unica (accensione, spegnimento, dimmeraggio luce unica per tutti i pannelli contemporaneamente): Costo pannelli con luce + 1 smart moving (1 distributore incluso). A) Gestione indipendente (accensione, spegnimento, dimmeraggio luce separate per ciascun pannello): Costo pannelli con luce + 1 smart moving per ogni pannello Vedi schema collegamenti elettrici a pag. 19</p> <p>NB: Indicare posizione Smart Moving in fase d'ordine. Vedi schema posizionamento a pag. 18</p>	3MA03EL	€ 236,00
	<p>HELPHY LIGHT Accessorio esclusivo in abbinamento a Smart Moving: HELPHY LIGHT è una batteria collegabile al cablaggio dell'accensione gestuale che rende lo schienale Magnetolab una luce di emergenza in caso di Blackout. L'autonomia di HELPHY LIGHT varia da 1 a 4 ore a seconda dall'intensità di luce desiderata. *HELPHY LIGHT È DISPONIBILE SOLO IN ABBINAMENTO CON SMART MOVING</p>	*3MAHL01	€ 476,00

SMART MOVING

Smart Moving è il sorprendente sistema di regolazione della luminosità del pannello Magnetolab che, grazie a sensori del movimento delle mani, gestisce l'accensione, lo spegnimento e l'intensità della luce, senza interruttori né telecomando. Smart Moving permette di accendere, spegnere e regolare l'intensità della luce di Magnetolab effettuando semplici gesti con le mani intorno al piccolo LED luminoso posizionato nel pannello. Non è necessario toccare lo schienale, che resta così sempre pulito. Smart Moving è disponibile nella versione pannello in vetro, sia lucido, sia acidato.

HELPHY LIGHT

Il sistema di illuminazione di sicurezza di Magnetolab che, in caso di interruzione di energia elettrica, riattiva la luce dello schienale permettendoti di continuare i lavori in cucina, illuminando anche l'ambiente circostante.

RICAMBI PANNELLO MAGNETOLAB

DESCRIZIONE	COD	COSTO
KIT MAGNETI PER FISSAGGIO PANNELLO (il kit include 4 magneti)	3MAROT2	€ cad. 24,00
PROFILI SFUSI PER PANNELLO MAGNETOLAB (tipo a "L" o a "U")	3MAPROF2	€/ml 28,00
STRIPIED IN BOBINA C/CABLAGGIO	3MASTR12	€/ml 90,00
DISTRIBUTORE	3MADIS00	€ 10,00
TRASFORMATORE ELETTRONICO - ALIMENTA FINO A 400 CM	3MA01EL	€ 110,00
TRASFORMATORE ELETTRONICO - ALIMENTA FINO A 700 CM	3MA01EL100	€ 220,00



VETRO CANNETÉ
Effetto canneté per uno schienale in movimento.

Una finitura a rilievo che nasce negli anni Trenta e riscuote grande successo fino agli anni Cinquanta, torna oggi di tendenza anche sul vetro, donando un'estetica sofisticata e dal tocco un po' industrial alla superficie dello schienale Magnetolab.

Luce e movimento si inseguono lungo lo schienale della cucina che diventa non solo uno spazio funzionale grazie agli accessori magnetici in dotazione, ma una superficie dal tocco retrò che guarda al futuro.



PANNELLO MAGNETOLAB IN VETRO CANNETÉ SPESSORE 11 mm RETROVERNICIATO - SENZA PROFILI

DESCRIZIONE	VETRO CANNETÉ OPACO COLORE STANDARD (BIANCO ESCLUSO)	VETRO CANNETÉ OPACO COLORE RAL
Altezza fino a 60 cm - Lunghezza massima 156 cm Costo al ml	€/ml 498,00 COD 3MA00FML	€/ml 640,00 COD 3MA00FMLRAL

PANNELLO MAGNETOLAB IN VETRO CANNETÉ SPESSORE 11 mm RETROVERNICIATO - CON PROFILI SU TRE LATI

DESCRIZIONE	VETRO CANNETÉ OPACO COLORE STANDARD (BIANCO ESCLUSO)	VETRO CANNETÉ OPACO COLORE RAL
Altezza fino a 60 cm - Lunghezza massima 156 cm Costo al ml	€/ml 554,00 COD 3MA00PFML	€/ml 696,00 COD 3MA00PFMLRAL

* Il vetro canneté non è realizzabile di colore **Bianco** ed è disponibile soltanto nei colori di serie in **finitura opaca**.

LAVORAZIONI

DESCRIZIONE	COD	COSTO	NOTE
Maggiorazione per illuminazione a LED con trasformatore incluso (profili su 3 lati inclusi) Costo al ml DA AGGIUNGERE AL COSTO DEL PANNELLO SENZA PROFILI	3MALLIML	€/ml 178,00	Disponibile solo con illuminazione LED radente. Di serie luce naturale 4000°K Su richiesta luce calda 3000°K Di serie uscita cavo di alimentazione a sinistra.
Maggiorazione per scanso su pannello (rettangolare/rotondo/perimetrale) Distanza minima da perimetro pannello 30 mm Raggiatura minima 10 mm	3MA01SC	€ cad. 152,00	<ul style="list-style-type: none"> Oltre alla posizione specificare sempre tipo o dimensione scatola Per asola perimetrale gli angoli interni avranno una raggiatura min. di 8,5 mm Distanza min. dal perimetro del pannello 30 mm
Maggiorazione per predisposizione pannello con cremagliere H fino a 60 cm	3MACR01	€/ml 74,00	VEDI MISCELATORE MOONY O CAPP A ESSENZA

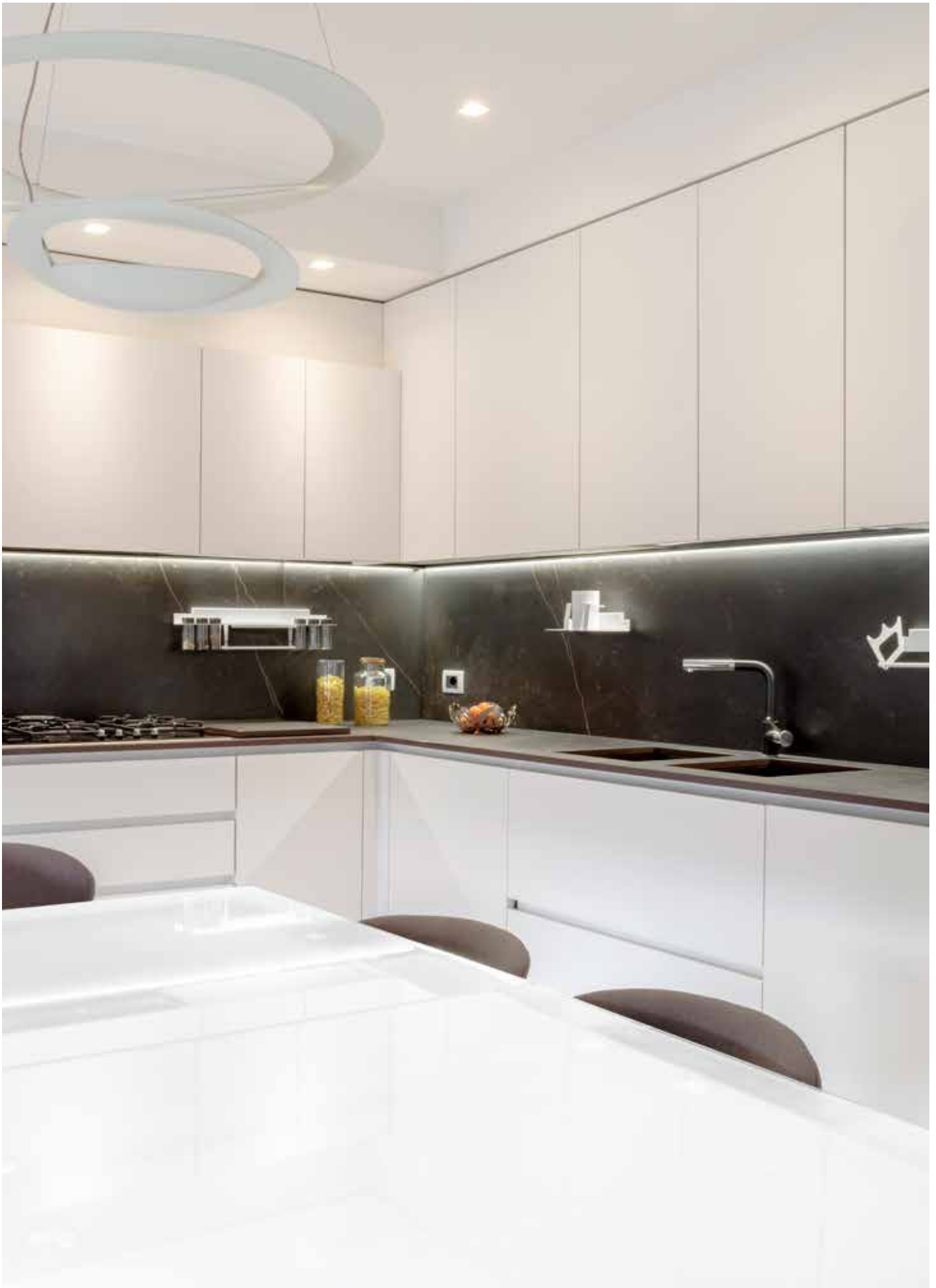



K MAGNETOLAB LA NUOVA CAPPA DI ASPIRAZIONE SVILUPPATA IN COLLABORAZIONE CON FALMEC

Sviluppata in collaborazione con Falmec, è caratterizzata dalla completa integrazione con Magnetolab grazie al suo flap che viene realizzato nella medesima finitura dello schienale che restituisce allo stesso una superficie perfettamente lineare per una massima resa estetica.

ASPIRAZIONE POSTERIORE - I fumi di cottura sono aspirati dallo schienale in maniera uniforme rispetto alle zone di cottura.

EFFICACIA E SILENZIOSITÀ - Un motore potente ed efficiente, unito allo studio dei flussi d'aria e all'uso di materiali isolanti permette la miglior performance di aspirazione con il minimo apporto di rumore.

FACILE INSTALLAZIONE E MINIMO INGOMBRO - Il sistema aspirante, completamente integrato nello schienale Magnetolab, permette una facile installazione sia nella versione filtrante, che aspirante. La cappa si sviluppa in verticale, nella parte posteriore, favorendo il massimo utilizzo degli spazi interni delle basi e dei pensili.

DESCRIZIONE	COD	COSTO
SISTEMA DI ASPIRAZIONE COMPLETO DI: FLAP + CONVOGLIATORE + MOTORE + TUBO VERTICALE + CURVA A 90° A PAVIMENTO DA AGGIUNGERE AL COSTO DEL PANNELLO SENZA PROFILI	3MACA01	€ 2.772,00
MAGGIORAZIONE PER PREDISPOSIZIONE PANNELLO CON SISTEMA DI ASPIRAZIONE (CREMAGLIERE) H max 60 cm	3MACR01	€ 74,00
MAGGIORAZIONE PER INSERIMENTO MATRICE (PROFILO IN ALLUMINIO VERNICIATO) FORNITO SFUSO - (Opzionale) Possibilità d' applicazione su lato superiore e sulle due altezze del pannello	3MAMA01	€ 78,00
SOLUZIONE FILTRANTE PER ZOCCOLO H 100 mm - 1 Kit unità filtrante Carbon.Zeo	KACL.931	€ 422,00
SOLUZIONE FILTRANTE PER ZOCCOLO H 60 mm - 1 Kit unità filtrante Carbone	KACL.951	€ 466,00

N.B. K MAGNETOLAB NON È DISPONIBILE PER VETRO CANNETTATO

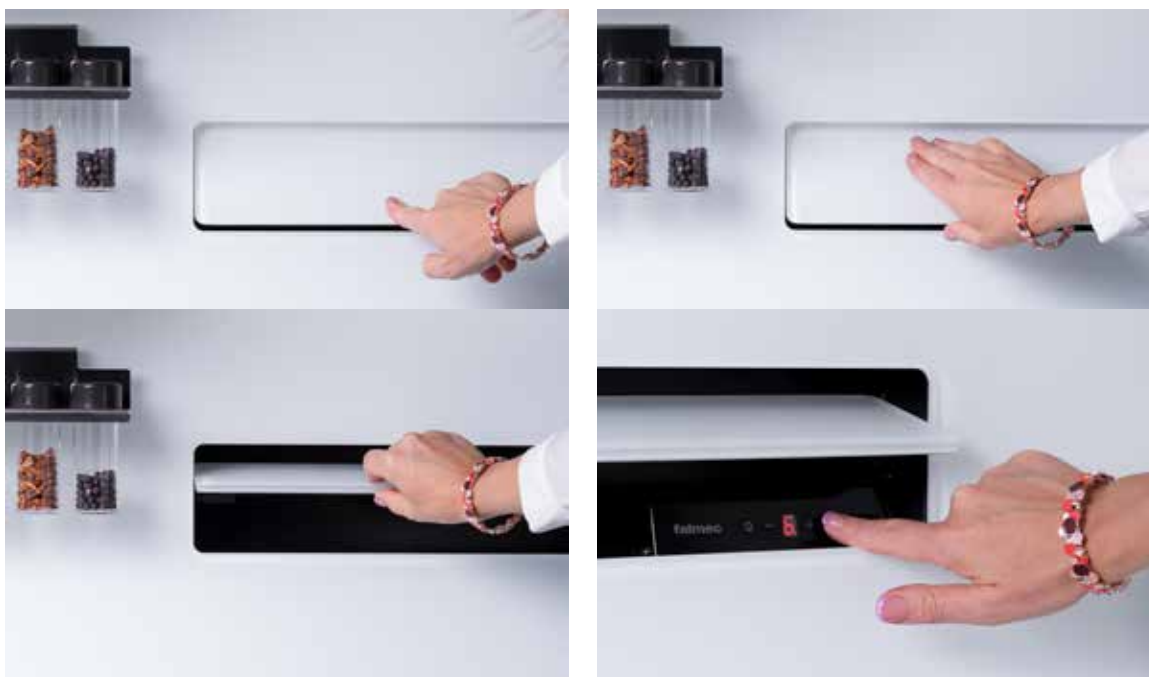

SPECIFICHE

Lunghezza fissa del flap: 87,6 cm
 Altezza min schienali: 52 cm
 Altezza max schienali: 120 cm
 Lunghezza min schienali: 120 cm
 (60 cm dal centro dei fuochi)
 Lunghezza max schienali: 320 cm
 Flap e schienale vengono realizzati dalla stessa lastra.
 Materiali compatibili con sistema cappa integrato:
 Vetro e Grés: Laminam, Florim, Dekton, Neolith.
 Colori profili: antracite e bianco
 Profilo superiore e laterale: luminoso opzionale
 La pulsantiera touch è inserita all'interno del flap.

CARATTERISTICHE TECNICHE

POTENZA ASPIRAZIONE
 Qmin: 260,0 m³/h
 Qmax: 480,0 m³/h
 Qboost: 520,0 m³/h

Tipo di controllo: Pulsantiera touch a scomparsa sotto flap apribile
 Velocità di funzionamento: 9 tipi di velocità + booster
 Filtro: Filtro metallico raccolta grassi
 Filtro: Filtro Carbone o Carbon-Zeo
 Consumo massimo: 150 W
 Tensione: 220-240V
 Frequenza: 50-60Hz
 Rumorosità minima/massima: 48/ 66 dB(A) re1pW I.E.C.60704 - 1-9
 Potenza massima motore: 150 W
 Classe energetica: A++

SOLUZIONE FILTRANTE
 CON ZOCCOLO H 100 MM

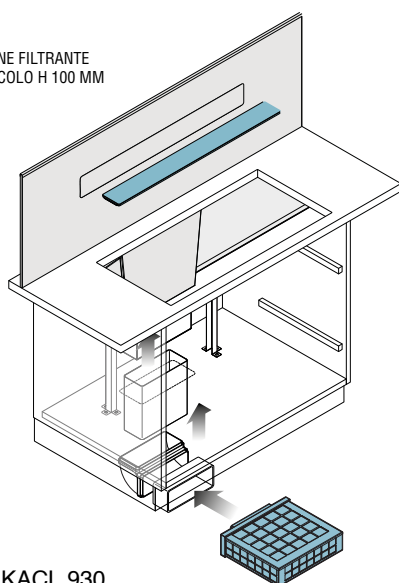

KACL.930
 Filtro carbon-zeo (h 100)

SOLUZIONE FILTRANTE
 CON ZOCCOLO H 60 MM

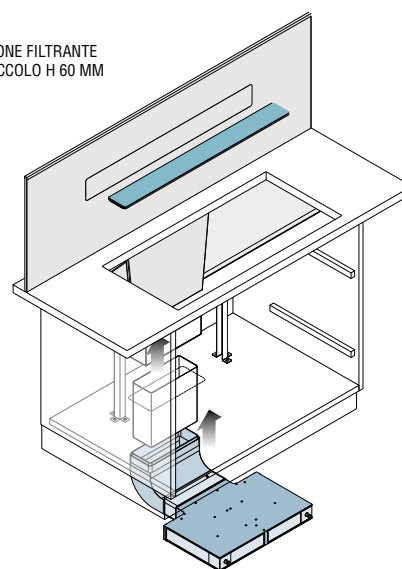

KACL.951
 Unità filtrante Sottobase Slim (h 60mm)

SOLUZIONE ASPIRANTE

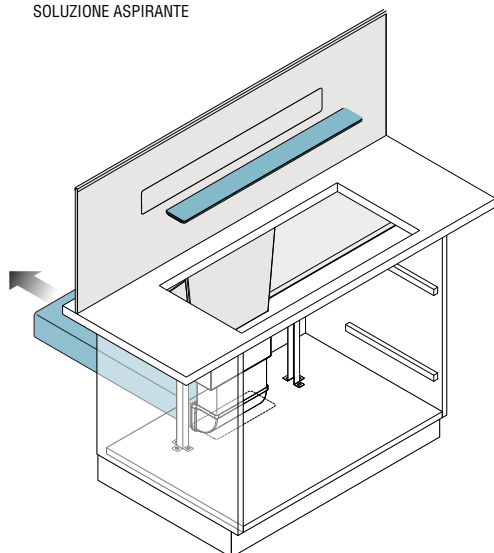

Foro top per inserimento cappa E-SSENZA
 Hole on the top to place E-SSENZA hood

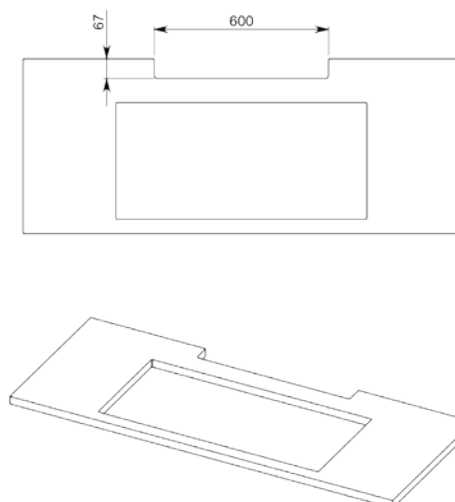

L. MINIMA PANNELLO PER INSERIMENTO CAPPA 1200 MM

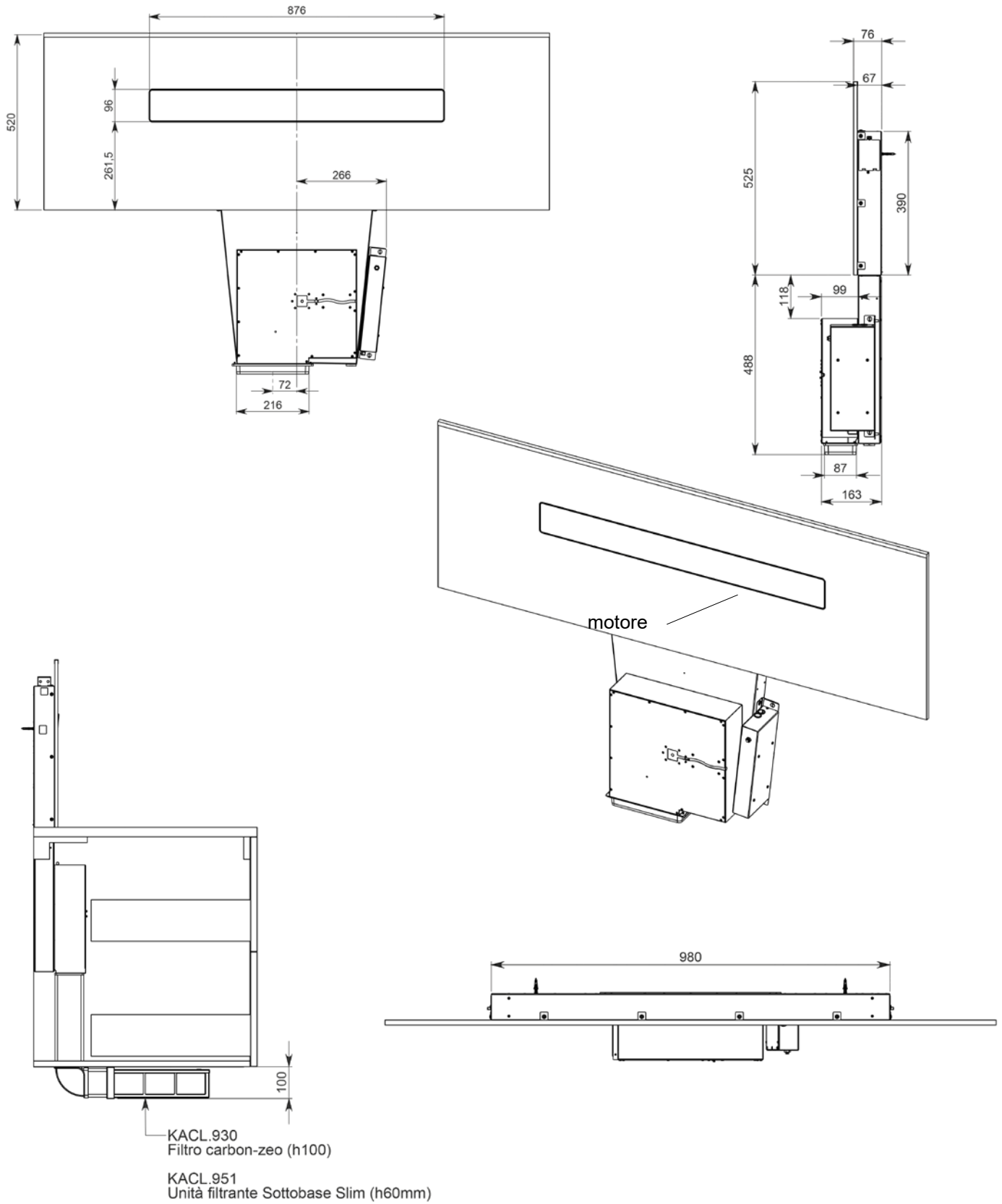

Sistema a cremagliera Rack system

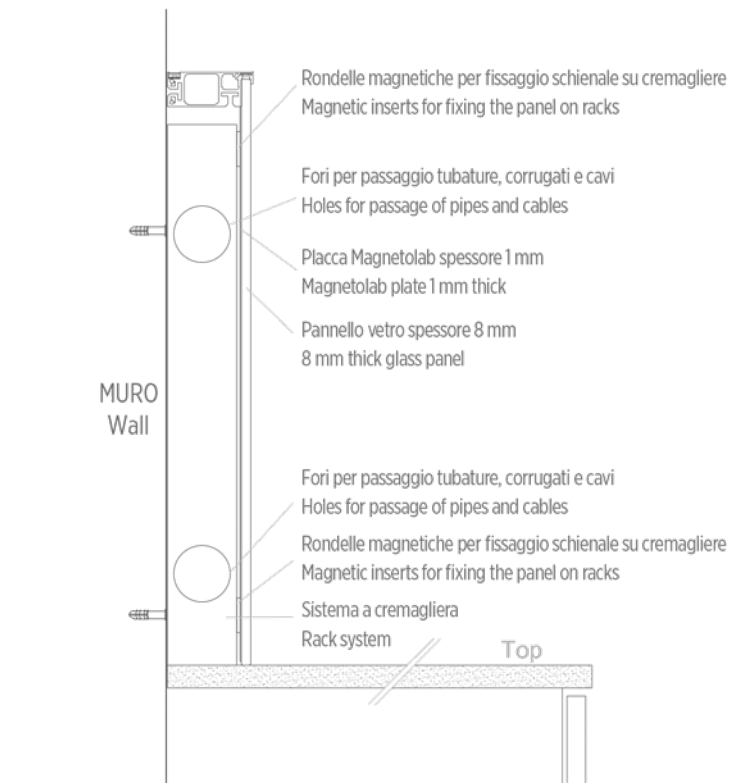

Attraverso il sistema di cremagliere si crea un'intercapedine di circa 60mm tra il muro esistente e lo schienale Magnetolab che permette il passaggio di impianti elettrici e idraulici senza tener conto di quelli esistenti e senza dover effettuare opere murarie. Il sistema a cremagliera consente l'inserimento della cappa È-SSENZA, del miscelatore e di qualsiasi scatola elettrica per prese ed interruttori.

A rack system creates a space of about 60mm between the existing wall and the Magnetolab Panel which can allow the passage of new electrical and plumbing systems with no need of any further drilling or masonry works.

The rack system allows the insertion of the È-SSENZA hood, and of taps or any electrical box for sockets and switches.

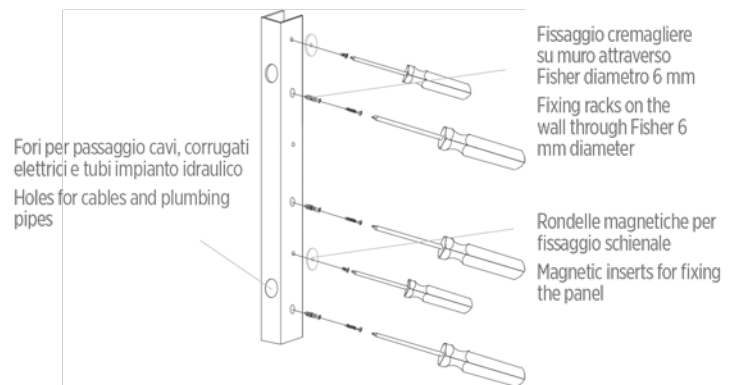

ATTENZIONE!

NON APPOGGIARE IL PANNELLO MAGNETOLAB DALLA PARTE DEL LED. EVENTUALI PENSILI SUPERIORI NON DEVONO ESSERE A CONTATTO CON LO SCHIENALE PER EVITARE CHE I LED SI DANNEGGINO.

IMPORTANTE!!!

IN FASE DI MONTAGGIO LASCIARE SEMPRE UN MARGINE DI 3 MM TRA IL PANNELLO MAGNETOLAB ED I PENSILI SOVRASTANTI. (CONTROLLARE CALI DOVUTI AD ASSESTAMENTO ED EVENTUALI CARICHI SUCCESSIVI).

- Per il fissaggio utilizzare gli appositi magneti inclusi nel costo del pannello, oppure su richiesta tramite cremagliere.
- Non utilizzare silicone per il fissaggio dello schienale al muro.
- Sigillare il bordo inferiore dello schienale stendendo un cordoncino di silicone neutro antimuffa tra lo schienale e il top.

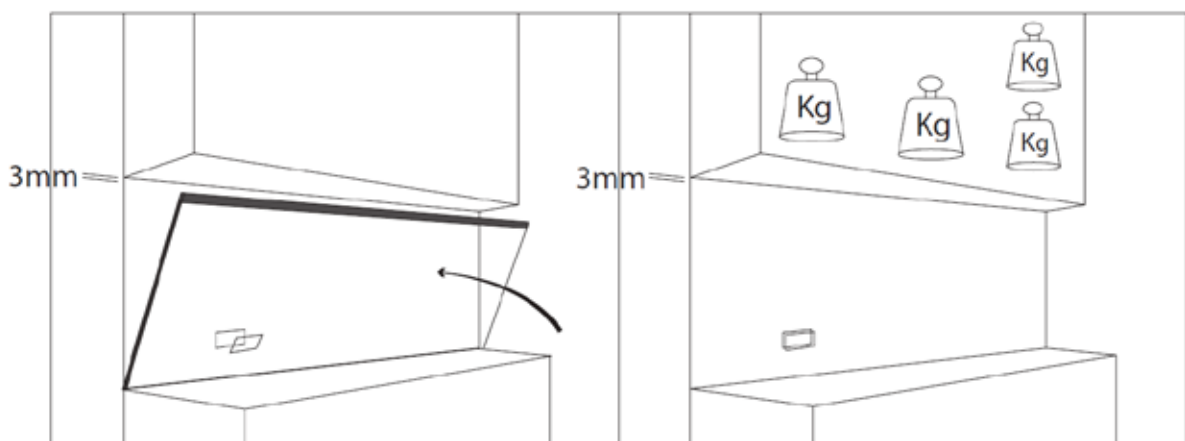

FUNZIONI E CONDIZIONI INSERIMENTO SMART MOVING



DAL BASSO VERSO L'ALTO
Muovendo la mano dal basso verso l'alto Magnetolab si accende



ROTAZIONE CONTINUA VERSO DESTRA
Ruotando continuamente verso destra il dito intorno ai LED la luminosità del pannello e del cursore led aumenta gradualmente (dimmer)



DA DESTRA A SINISTRA
Muovendo la mano da destra a sinistra si attiva la funzionalità lampeggio, ideale per segnalare la presenza di messaggi



DALL'ALTO VERSO IL BASSO
Muovendo la mano dall'alto verso il basso Magnetolab si spegne



ROTAZIONE CONTINUA VERSO SINISTRA
Ruotando continuamente verso sinistra il dito intorno ai LED la luminosità del pannello e del cursore led diminuisce gradualmente (dimmer)

BEAT LIGHT

La funzione Beat Light consiste nella possibilità di attivare un lampeggio dell'illuminazione dello schienale in modo da segnalare la presenza di messaggi scritti sul pannello stesso, oppure per non dimenticarsi qualcosa. Beat light è una speciale funzione di Smart Moving ed è attivabile su tutti i pannelli in vetro e Dekton, Florim, Neolith e Laminam. Per accendere Beat light è sufficiente il passaggio della mano da destra a sinistra di fronte al sensore Smart Moving.

HELPY LIGHT

Il sistema di illuminazione di sicurezza di Magnetolab che, in caso di interruzione di energia elettrica, riattiva la luce dello schienale permettendoti di continuare i lavori in cucina, illuminando anche l'ambiente circostante.

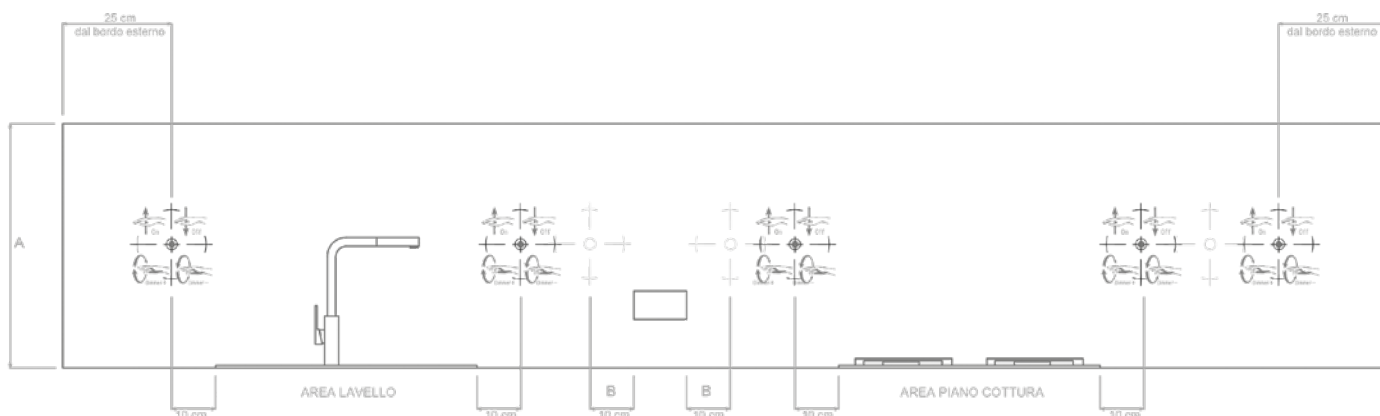

Condizioni posizionamento accensione gestuale "SMART MOVING"

- A: Altezza minima pannello 40 cm
- Distanza minima del LED rilevatore dal bordo esterno 25 cm.
- Distanza minima del LED rilevatore da utenze come piano cottura e lavello dx/sx 10 cm.
- B: Distanza minima da prese e/o rubinetti 10 cm.

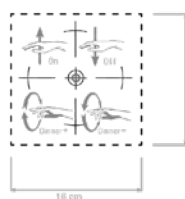

La scheda elettronica "SMART MOVING" ha una dimensione di circa 16 x 16 cm, per questo motivo è indispensabile stabilire che:

- la distanza (B) dalla scheda Smart moving ad eventuali prese e/o rubinetti deve essere di almeno 10cm.



Schema Smart Moving

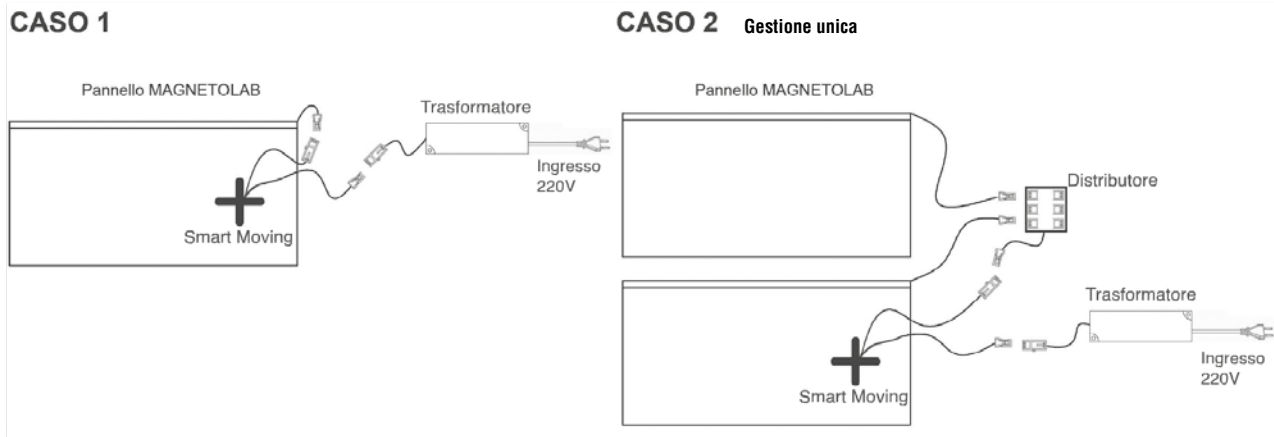

Schema pannelli telecomandi

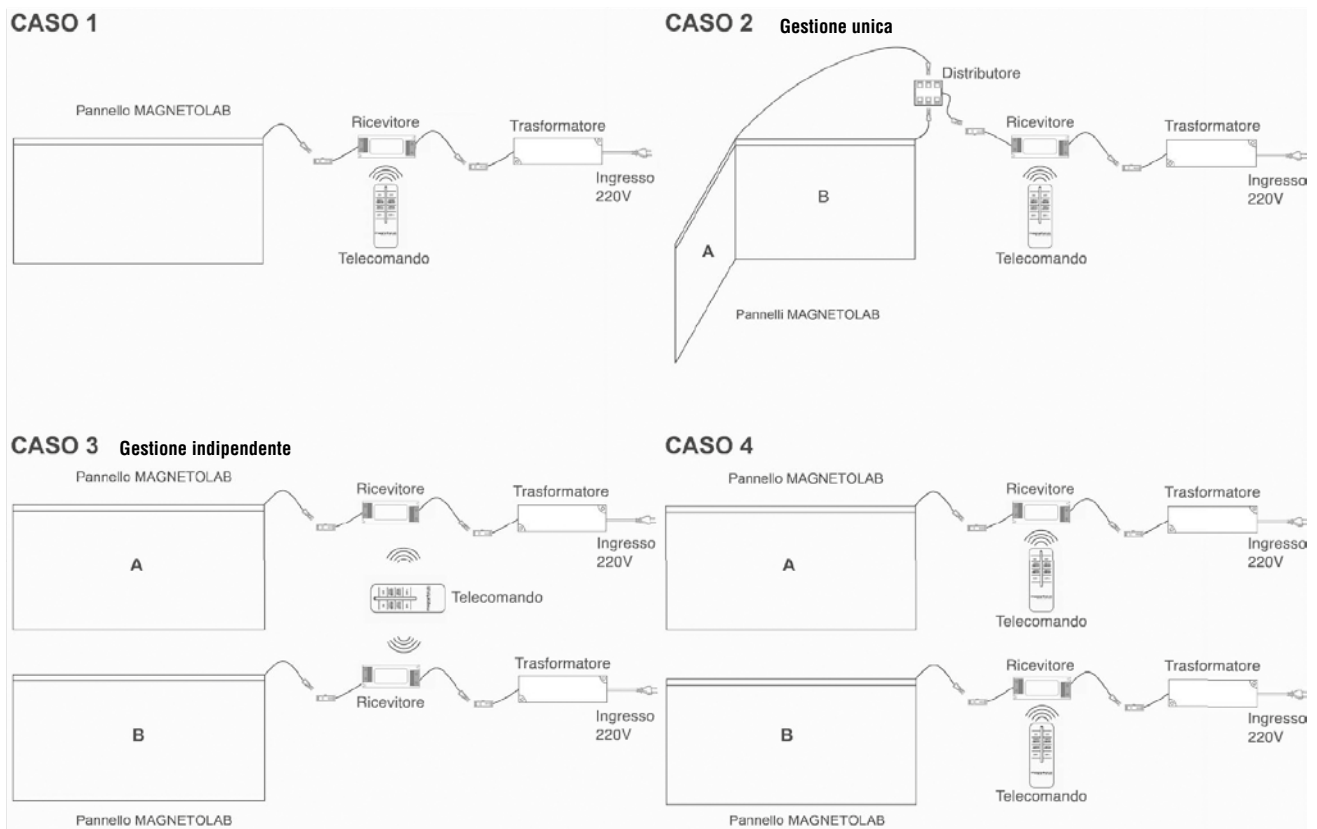

CUSTOMER SERVICE

Per eventuali problematiche o informazioni
contattare il customer service:









+39 0742 360 278 +39 348 624 5396

e-mail: customerservice@magnetolab.it

	DESCRIZIONE	COD	ACCIAIO INOX SCOTCH-BRITE (41)	ACCIAIO VERNICIATO OPACO BIANCO (42) TITANIO (45) NERO PIOMBO (47)
	MENSOLA porta oggetti A: 300 / B: 108 / H: 64 mm Portata massima 2000 g	3A01	€ 160,00	€ 178,00
	PORTA MESTOLI A: 300 / B: 96 / H: 149 mm Portata massima 2300 g	3A02	€ 226,00	€ 244,00
	PORTA SPEZIE A: 313 / B: 81 / H: 150 mm Portata massima 1800 g	3A03	€ 298,00	€ 314,00
	PORTA TABLET E SMATPHONE A: 300 / B: 64 / H: 143 mm Portata massima 2500 g	3A04	€ 180,00	€ 198,00
	PORTA SCOTTEX A: 285 / B: 104 / H: 55 mm Portata massima 2000 g	3A05	€ 164,00	€ 180,00
	PORTA ROTOLI DOPPIO SCOTTEX E ALLUMINIO A: 285 / B: 149 / H: 129 mm Portata massima 2000 g	3A06	€ 170,00	€ 188,00
	PORTA BOTTIGLIA A: 300 / B: 97 / H: 86 mm Portata massima 2000 g	3A07	€ 166,00	€ 184,00
	OLIERA A: 313 / B: 85 / H: 103 mm Portata massima 2000 g	3A08	€ 368,00	€ 384,00
	PORTA CAPSULE "NESPRESSO" IN ESSENZA FAGGIO	3A12	€ 158,00 - SOLO IN ESSENZA FAGGIO	

Accessori collezione M1

	DESCRIZIONE	COD	ACCIAIO INOX SCOTCH-BRITE (41)	ACCIAIO VERNICIATO OPACO BIANCO (42) TITANIO (45) NERO PIOMBO (47)
	BARRA 7 GANCI - 600 mm A: 600 / B: 40 / H: 74 mm Portata massima 3000 g	3A09-600	€ 216,00	€ 232,00
	BARRA 8 GANCI - 900 mm A: 900 / B: 40 / H: 74 mm Portata massima 3000 g	3A09-900	€ 234,00	€ 252,00
	BARRA 9 GANCI - 1200 mm A: 1200 / B: 40 / H: 74 mm Portata massima 3000 g	3A09-1200	€ 254,00	€ 270,00
	BARRA APPENDI E AGGANCIA A: 300 / B: 32 / H: 88 mm Portata massima 3000 g	3A10-300	€ 160,00	€ 178,00
	BARRA APPENDI E AGGANCIA A: 600 / B: 32 / H: 88 mm Portata massima 6000 g	3A10-600	€ 200,00	€ 218,00
	PORTA SPEZIE + BARRA APPENDI E AGGANCIA A: 600 / B: 82 / H: 154 mm Portata massima 4000 g	3A21	€ 338,00	€ 354,00
	PORTA SCOTTEX + PORTA SPEZIE A: 600 / B: 102 / H: 154 mm Portata massima 3500 g	3A22	€ 348,00	€ 364,00
	PORTA SCOTTEX + BARRA APPENDI E AGGANCIA A: 600 / B: 102 / H: 124 mm Portata massima 4000 g	3A23	€ 210,00	€ 228,00
	CEPPO PORTA COLTELLI IN ESSENZA FAGGIO A: 120 / B: 230 / H: 60 mm Portata massima 2000 g	3MA12AC	€ 162,00 - SOLO IN ESSENZA FAGGIO	
	RICAMBIO VASO PORTA MESTOLI IN CERAMICA BIANCA	3657 1012	€ 42,00	
	RICAMBIO KIT 6 BARATTOLI PORTA SPEZIE	3657 0362	€ 42,00	
	RICAMBIO KIT BARATTOLO OLIO / ACETO / SALE - PEPE / J10STUZZICADENTI	3650 3562	€ 42,00	

	DESCRIZIONE	COD	ACCIAIO INOX SCOTCH-BRITE (41)	ACCIAIO VERNICIATO OPACO BIANCO (42) TITANIO (45) NERO PIOMBO (47) BRONZO (49)
	MENSOLA 30 A: 300 / B: 100 / H: 70 mm Portata massima 2500 g	3F01	€ 228,00	€ 252,00
	MENSOLA 45 A: 450 / B: 100 / H: 70 mm Portata massima 4000 g	3F02	€ 248,00	€ 274,00
	MENSOLA CON GANCI 30 A: 300 / B: 100 / H: 70 mm Portata massima 2500 g	3F03	€ 230,00	€ 254,00
	MENSOLA CON GANCI 45 A: 450 / B: 100 / H: 70 mm Portata massima 4000 g	3F04	€ 250,00	€ 276,00
	MENSOLA 30 DOPPIO RIPIANO A: 340 / B: 110 / H: 130 mm Portata massima 4500 g	3F05	€ 252,00	€ 280,00
	MENSOLA 30 DOPPIO RIPIANO CON GANCI A: 340 / B: 110 / H: 130 mm Portata massima 4500 g	3F06	€ 256,00	€ 282,00
	PORTA ROTOLO A: 495 / B: 110 / H: 130 mm Portata massima 4500 g	3F07	€ 300,00	€ 332,00
	PORTA ROTOLO CON GANCI A: 495 / B: 110 / H: 130 mm Portata massima 4500 g	3F08	€ 304,00	€ 336,00
	PORTA SPEZIE A: 320 / B: 100 / H: 70 mm Portata massima 3000 g	3F09	€ 312,00	€ 344,00

Accessori collezione Origami

magnetolab
CREA IL TUO SPAZIO



	DESCRIZIONE	COD	ACCIAIO INOX SCOTCH-BRITE (41)	ACCIAIO VERNICIATO OPACO BIANCO (42) TITANIO (45) NERO PIOMBO (47) BRONZO (49)
	SOSTEGNO PER LIBRI / TABLET A: 320 / B: 60 / H: 140 mm Portata massima 3000 g	3F10	€ 224,00	€ 248,00
	PORTA CALICI CON 2 ALLOGGI A: 450 / B: 95 / H: 60 mm Portata massima 4000 g	3F11	€ 248,00	€ 274,00
	PORTA CALICI CON 4 ALLOGGI A: 450 / B: 95 / H: 60 mm Portata massima 4000 g	3F12	€ 248,00	€ 274,00



FLORIM, DEKTON, NEOLITH E LAMINAM
Magnetolab non è solo vetro, è anche gres.

Laminam

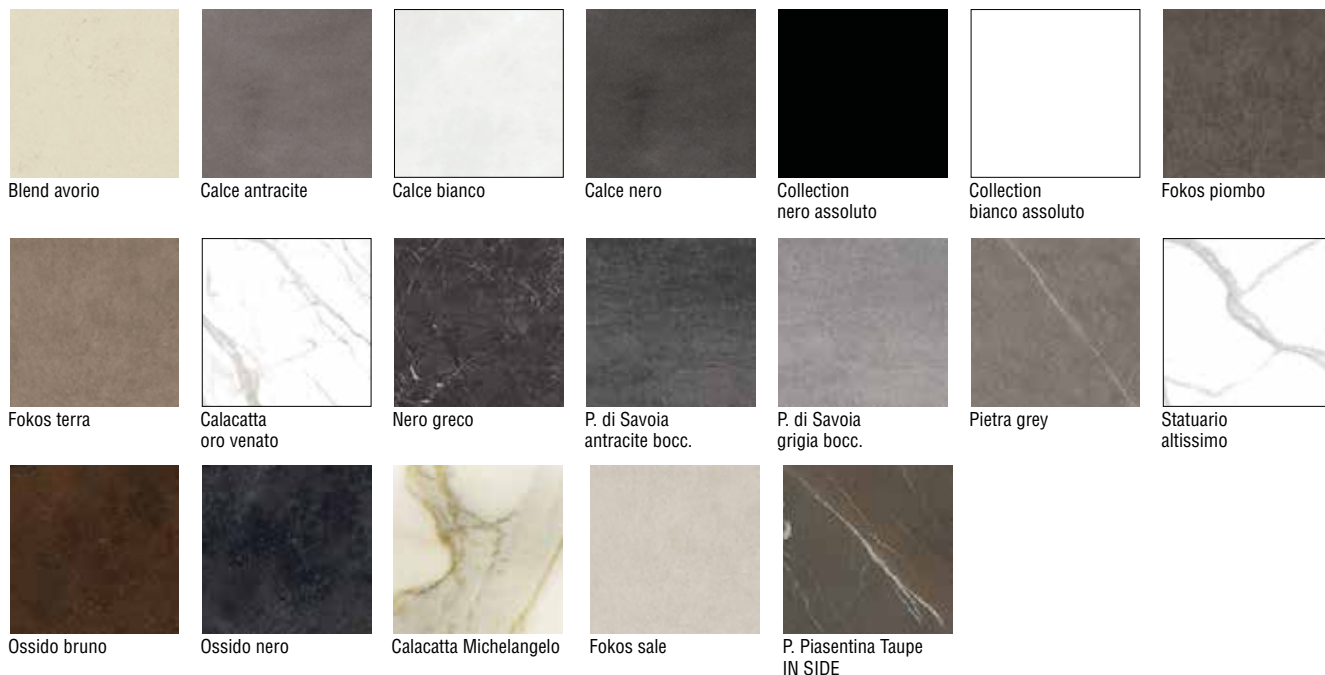
COLORI DI SERIE PER PANNELLO IN GRÉS - LAMINAM



PANNELLO MAGNETOLAB IN LAMINAM SPESSORE 11 mm - SENZA PROFILI

FASCIA	COD	COLORE	Altezza fino a 60 cm Lunghezza massima 320cm Costo al ml
F0	3MADLF0ML	AVORIO BLEND	€/ml 454,00
		CALCE ANTRACITE	
		CALCE NERO	
F1	3MADLF1ML	FOKOS PIOMBO	€/ml 504,00
		FOKOS SALE	
		FOKOS TERRA	
		CALCE BIANCO	
		OSSIDO BRUNO	
F2	3MADLF2ML	OSSIDO NERO	€/ml 516,00
		PIETRA DI SAVOIA ANTRACITE	
		PIETRA DI SAVOIA PERLA BOCCIARDATA	
		BIANCO ASSOLUTO	
		PIETRA GREY	
		NERO GRECO	
F3	3MADLF3ML	NERO ASSOLUTO	€/ml 562,00
		PIETRA PIASENTINA TAUPE'	
		STATUARIO ALTISSIMO	
		CALACATTA ORO	
F5	3MADLF5ML	CALACATTA MICHELANGELO	€/ml 614,00

Florim

COLORI DI SERIE PER PANNELLO IN GRÉS - FLORIM

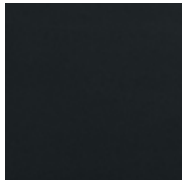

Color black

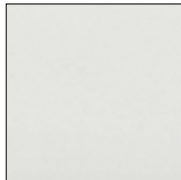

Color White



Marble calacatta gold



Marble grey

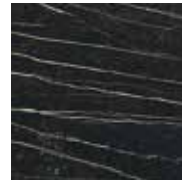

Marble laurent

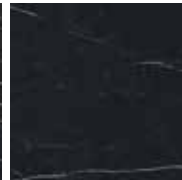

Marble marquinia

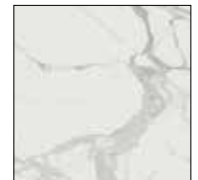

Marble statuario

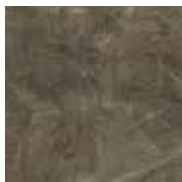

Stone brown



Stone noir

PANNELLO MAGNETOLAB IN FLORIM SPESSORE 11 mm - SENZA PROFILI

FASCIA	COD	COLORE	Altezza fino a 60 cm Lunghezza massima 320cm Costo al ml
F0	3MADFF0ML	COLOR WHITE (M)	€/ml 548,00
		COLOR BLACK (M)	
F1	3MADFF1ML	STONE BROWN (M)	€/ml 562,00
		STONE NOIRE (M)	
		MARBLE MARQUINIA (M)	
		MARBLE GREY (M)	
		MARBLE LAURENT	
F2	3MADFF2ML	MARBLE CALACATTA GOLD (M)	€/ml 578,00
		MARBLE STATUARIO (M)	

Neolith

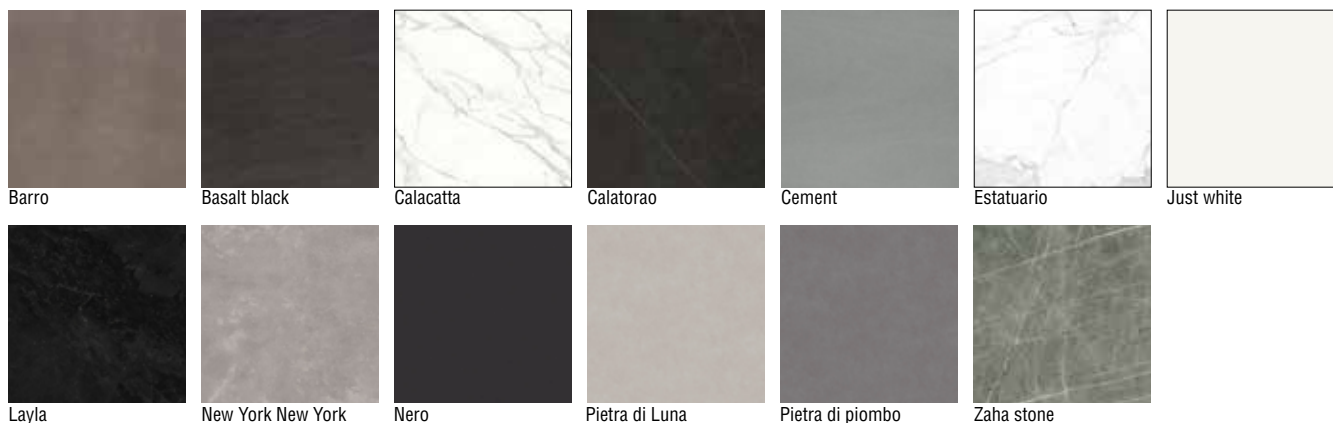

COLORI DI SERIE PER PANNELLO IN GRÉS - NEOLITH



PANNELLO MAGNETOLAB IN NEOLITH SPESSORE 11 mm - SENZA PROFILI

FASCIA	COD	COLORE	Altezza fino a 60 cm Lunghezza massima 320cm Costo al ml
F0	3MADNF0ML	BARRO	€/ml 504,00
		CEMENTO	
		JUST WHITE	
F1	3MADNF1ML	PIETRA DI LUNA	€/ml 524,00
		PIETRA DI PIOMBO	
		ZAHA'S STONE	
F2	3MADNF2ML	NERO	€/ml 576,00
		BASALT BLACK	
		CALATORAO	
		NEW YORK NEW YORK	
F3	3MADNF3ML	CALACATTA	€/ml 632,00
		ESTATUARIO	
		LAYLA	

LAVORAZIONI

DESCRIZIONE	COD	COSTO	NOTE
<p>Maggiorazione per illuminazione a LED con trasformatore incluso (profili su 3 lati inclusi) Costo al ml DA AGGIUNGERE AL COSTO DEL PANNELLO SENZA PROFILI</p>	3MALLIML	€/ml 178,00	<p>Solo illuminazione LED radente Di serie luce naturale 4000°K Su richiesta luce calda 3000°K Di serie uscita cavo di alimentazione a sinistra.</p>  <p>ILLUMINAZIONE LED RADENTE</p>
<p>Maggiorazione per inserimento profili su tre lati DA AGGIUNGERE AL COSTO DEL PANNELLO SENZA PROFILI</p> <p>COLORI PROFILI ALLUMINIO PER PANNELLO</p>  <p>41 Alluminio Brill - Aluminium 42 Bianco Opaco - Matt white 9003 45 Titanio - Titanium 47 Nero Piombo - Lead balck 49 Bronzo - Bronze</p>	3MAPR3ML	€/ml 50,00	Opzionale
Maggiorazione per scanco su pannello (rettangolare/rotondo/perimetrale)	3DERSC	€ cad. 34,00	<ul style="list-style-type: none"> Oltre alla posizione specificare sempre tipo o dimensione scatola Per asola perimetrale gli angoli interni avranno una raggatura min. di 8,5 mm Distanza min. dal perimetro del pannello 30 mm
Maggiorazione per predisposizione pannello con cremagliere H fino a 60 cm	3MACR01	€/ml 74,00	

Lo schienale Magnetolab si fissa alla parete mediante supporti magnetici inclusi nel costo del pannello oppure su richiesta tramite cremagliere.

Non vanno utilizzati altri sistemi di fissaggio (es. silicone)

Lo schienale Magnetolab viene fornito con imballo in legno.





PROGETTO DUETTO



DUETTO

Luce e materia si uniscono per un effetto sorprendente.

L'alzata in materia crea armonia in continuità con il piano della cucina e la parte superiore illumina l'area di lavoro e l'ambiente circostante. Grazie a questa soluzione è possibile comporre lo schienale utilizzando due tipi di materiali: vetro luminoso lucido o opaco in qualsiasi colore e Dekton, Florim, Laminam, Neolith nella finitura in abbinamento con il top.

Duetto dà la possibilità di organizzare lo schienale in modo ottimale, creando un'area superiore dedicata agli accessori senza interferire con l'armonia del fascio luminoso che colpisce lo spazio di lavoro.

DESCRIZIONE	COD	COSTO	NOTE
Maggiorazione per illuminazione a LED PROGETTO DUETTO DA AGGIUNGERE AL COSTO DEL PANNELLO SENZA PROFILI	3MALDUML	€/ml 290,00	Include taglio del pannello, LED, canalina, trasformatore e profili su 3 lati. Di serie luce naturale 4000°K Su richiesta luce calda 3000°K Di serie uscita cavo di alimentazione a sinistra.

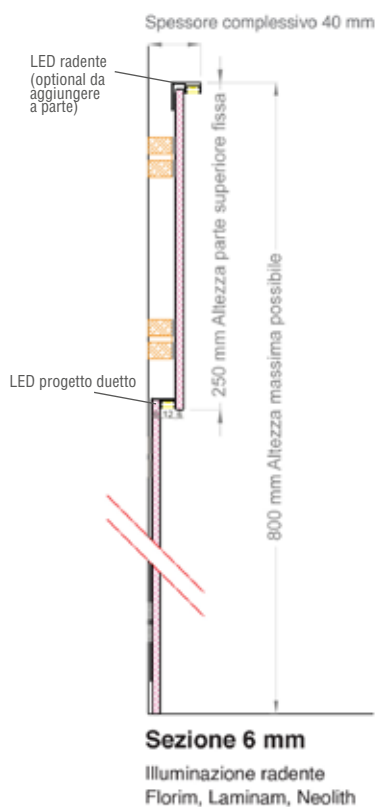
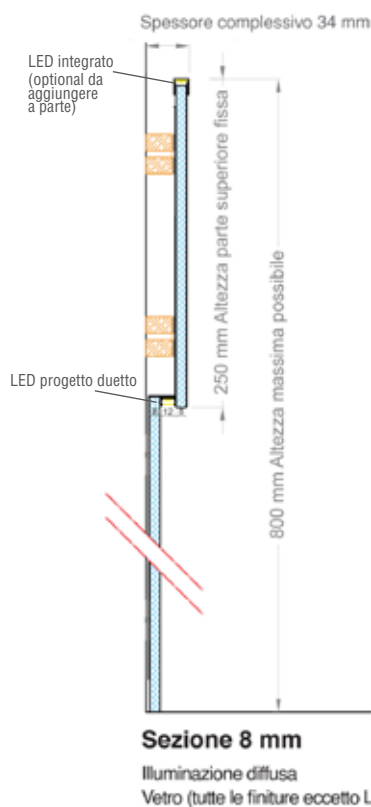

ATTENZIONE

È possibile abbinare vetro e gres insieme.

Sono previsti profili di chiusura anche ai lati della sezione superiore.



In caso di composizione ad angolo indicare sempre in fase d'ordine il pannello che andrà in accosto con una **vista dall'alto**.



Se ordinato, il sensore Smart Moving sarà posto nella parte inferiore (disponibile solo per vetro negli schienali con altezza complessiva di almeno 50 cm).

MISCELATORE MOONY



DESCRIZIONE	COD	COSTO
MAGGIORAZIONE PER PREDISPOSIZIONE PANNELLO CON CREMAGLIERE (altezza fino a 60 cm costo al ml)	3MACR01	€/ml 74,00
MAGGIORAZIONE PER INSERIMENTO MATRICE (PROFILO IN ALLUMINIO VERNICIATO) FORNITO SFUSO - Calcolare costo in base alla quantità necessaria al progetto. (Possibilità d'applicazione su lato superiore e sulle due altezze del pannello)	3MAMA01	€/ml 78,00

FINITURA	COD	COSTO
MISCELATORE MOONY - BIANCO OPACO	3MAM01/BO	€/cad. 1.704,00
MISCELATORE MOONY - NERO OPACO	3MAM01/NO	€/cad. 1.704,00
MISCELATORE MOONY - CROMO	3MAM01/C	€/cad. 1.706,00
MISCELATORE MOONY - CROMO SPAZZOLATO	3MAM01/CS	€/cad. 2.112,00
MISCELATORE MOONY - CANNA DI FUCILE SPAZZOLATO	3MAM01/CFS	€/cad. 2.232,00
MISCELATORE MOONY - RAME BRONZATO SPAZZOLATO	3MAM01/RBS	€/cad. 2.232,00
MISCELATORE MOONY - CARBON SATIN - EXCLUSIVE METAL	3MAM01/CS	€/cad. 2.174,00



*L'EVOLUZIONE DEGLI AUMENTI IN QUESTI MESI NON CI PERMETTE DI GARANTIRE CHE I PREZZI RESTINO INVARIATI OLTRE QUESTA DATA

CONSIGLIAMO PER EVENTUALI DUBBI LA CONSULTAZIONE DEL PDF ON-LINE



CONTATTI

Incasso S.r.l.
Via Cavalier Brunetto, 88 - Fraz. Ceretta 10077
San Maurizio Canavese (TO)
Tel. 391-3235737
115@incasso.it - www.incasso.it