



LISTINO REFRIGERAZIONE 2024



PERFORMING EXCELLENCE

Offrire le migliori prestazioni per la moderna ristorazione: Smeg Professional è la divisione Smeg dedicata alle esigenze dei professionisti del settore.

Una grande competenza tecnologica nella progettazione e produzione dei prodotti permettono di creare soluzioni innovative che garantiscono il massimo comfort negli ambienti di lavoro così come risultati eccellenti.

INTRODUZIONE	2
ARMADI REFRIGERATI	8
MINIBAR	10
CANTINE VINO	18



EFFICIENZA E RISPARMIO

Proposte tecnologiche all'avanguardia per un consumo energetico ridotto.



PRESTAZIONI

La soluzione ideale per la migliore conservazione del cibo.



IGIENE E PULIZIA

Igiene e pulizia non saranno più un problema.



FLESSIBILITÀ DI UTILIZZO

Prodotti versatili e in grado di adattarsi a ogni esigenza professionale.

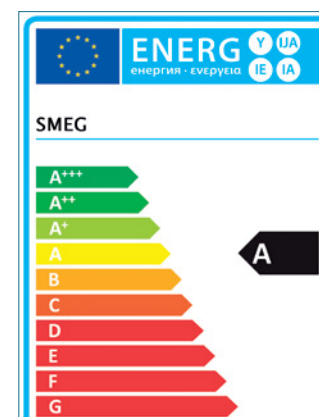

EFFICIENZA ELEVATA

Per una riduzione dei consumi energetici e dei costi di gestione, Smeg propone frigoriferi e congelatori ad alte prestazioni con una linea che arriva fino alla classe energetica A.

MAGGIORE RISPARMIO

Il gas refrigerante naturale, più efficiente dal punto di vista energetico, riduce il consumo di energia e ha meno impatto sul riscaldamento globale. E' inoltre meno corrosivo, prolunga la vita del compressore e riduce i costi di manutenzione.



NESSUNA DISPERSIONE TERMICA

Un elevato spessore di isolamento da 80mm con schiuma ad alta densità e una guarnizione porta rinforzata riducono al minimo le dispersioni di freddo.

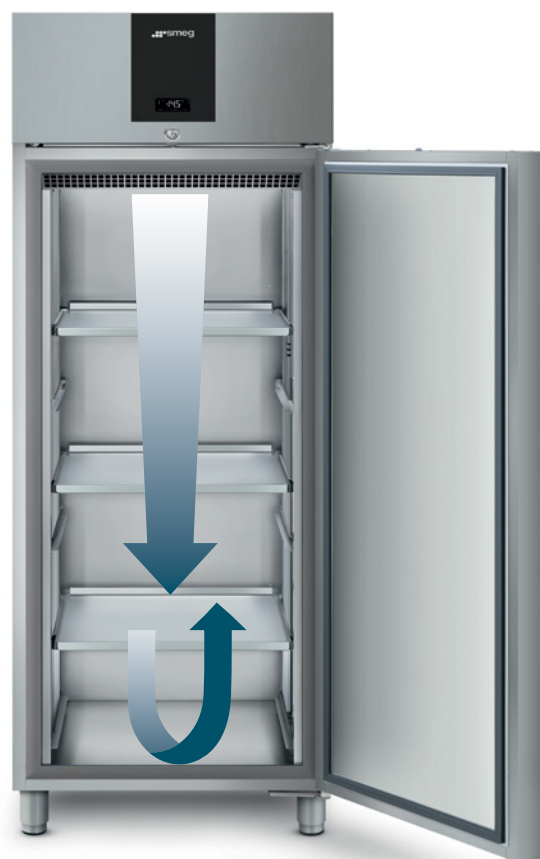

ALTE PRESTAZIONI E ABBATTIMENTO DEGLI SPRECHI

Distribuzione uniforme e costante della temperatura all'interno della cella per una conservazione ideale degli alimenti. L'evaporatore esterno e gli appositi convogliatori d'aria sono tra le soluzioni tecnologiche che rispondono all'esigenza "nessuno spreco di cibo".



CONSERVAZIONE OTTIMALE

Mantenere un'alta qualità del cibo in cucine professionali con frequenti aperture del prodotto e continue variazioni di temperatura: i frigoriferi Smeg garantiscono la conservazione ottimale degli alimenti grazie alla loro capacità di ritornare rapidamente a una temperatura ottimale. La sonda PT1000 con un altissimo livello di precisione garantisce una temperatura interna costante e permette di conservare accuratamente gli alimenti impostando la temperatura ottimale.



SOLIDITA' E DUREVOLEZZA DEI MATERIALI

- ▶ Acciaio AISI 304 con finitura Scotch Brite: sinonimo di qualità e durevolezza nel tempo.
- ▶ Maniglia ergonomica in alluminio con trattamento antigraffio e anticorrosione.

IGIENE E PULIZIA

- ▶ Igiene e pulizia non sono più un problema: fondo cella con bordi arrotondati, cremagliere facilmente rimovibili con sistema di aggancio rapido nonché soluzione con fianchi stampati per rispondere ad ogni esigenza.
- ▶ Guarnizione porta, cremagliere e guide griglie o ripiani removibili per agevolare le operazioni di pulizia.
- ▶ Facile accesso ai componenti interni.

FLESSIBILITÀ DI UTILIZZO

FLESSIBILITÀ DI UTILIZZO

La soluzione con cremagliere oppure con fianchi stampati consentono il posizionamento di griglie o ripiani fino a 24 posizioni. L'innovativo sistema di aggancio rapido delle cremagliere garantisce rapidità di intervento e solidità del fissaggio.



CREMAGLIERE

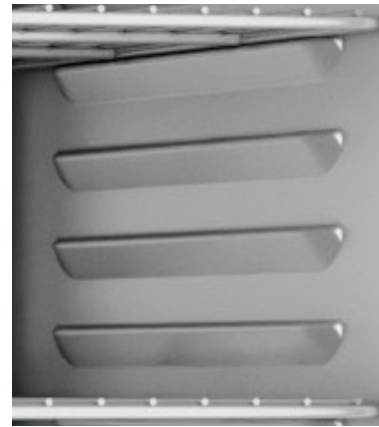

FIANCHI STAMPATI

PIEDINI E RUOTE IN ACCIAIO

I piedini regolabili in acciaio inox sono integrati nella struttura dell'armadio per assicurare la massima stabilità e robustezza nel caso si renda necessario spostare il prodotto. Per un utilizzo ancora più flessibile, è possibile sostituire i piedini con un kit di ruote dedicato.

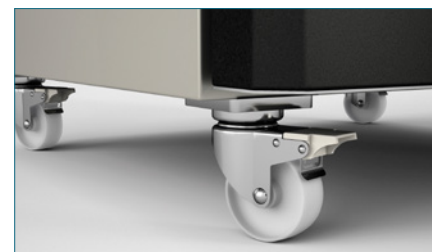

FACILE UTILIZZO E CONTROLLO COSTANTE

SEMPLICITÀ DI UTILIZZO

Intuitivo display LED con comandi TOUCH per la gestione ottimizzata e ad alta efficienza energetica, grazie alla gestione dello sbrinamento adattivo e l'adeguamento dei setpoint.



Visibilità ottimale con display a caratteri luminose bianche

FUNZIONI

- ▶ ON / Stand-by
- ▶ Impostazione parametri
- ▶ Blocco
- ▶ Sbrinamento
- ▶ Risparmio energetico

ALLARMI

- ▶ Ventola evaporazione ON
- ▶ Sbrinamento o pre-gocciolamento attivo
- ▶ Ventola di evaporazione ON
- ▶ Assistenza compressore

ARMADI REFRIGERATI - PORTA SINGOLA 700lt



Porta cieca

Interno	Range temperatura	Gas	Classe energetica
fianchi stampati	-2°C / + 8°C	R290	A
	-18°C / -22°C	R290	C
cremagliere	-2°C / + 8°C	R290	A
	-18°C / -22°C	R290	C

Tensione alimentazione	Dimensioni HxLxP mm	Supporto	Modello	Prezzo
220V / 50Hz	2080x695x865	Piedini	SPRF7PDX	3.950
		Ruote	SPRF7PDXR	4.110
220V / 50Hz	2080x695x865	Piedini	SPRF7NDX	4.380
		Ruote	SPRF7NDXR	4.540
220V / 50Hz	2110x740x845	Piedini	SPR07PDX	3.380
		Ruote	SPR07PDXR	3.540
220V / 50Hz	2110x740x845	Piedini	SPR07NDX	3.510
		Ruote	SPR07NDXR	3.670



Porta vetro

Interno	Range temperatura	Gas	Classe energetica
cremagliere	-2°C / + 8°C	R290	C

Tensione alimentazione	Dimensioni HxLxP mm	Supporto	Modello	Prezzo
220V / 50Hz	2110x740x845	Piedini	SPR07PDG	3.700
		Ruote	SPR07PDGR	3.860

ARMADI REFRIGERATI - DOPPIA PORTA 1400lt



Porta cieca

Interno	Range temperatura	Gas	Classe energetica
cremagliere	-2°C / + 8°C	R290	C
cremagliere	-18°C / -22°C	R290	D

Tensione alimentazione	Dimensioni HxLxP mm	Supporto	Modello	Prezzo
220V / 50Hz	2110x1440x845	Piedini	SPR14PDX	4.570
		Ruote	SPR14PDXR	4.810
220V / 50Hz	2110x1440x845	Piedini	SPR14NDX	5.380
		Ruote	SPR14NDXR	5.620

ACCESSORI ARMADI REFRIGERATI

KSLIDES2X

39 €

Coppia guide



KSHELF1X

65 €

Vassoio Inox



KFEET4

58 €

Kit 4 piedi regolabili

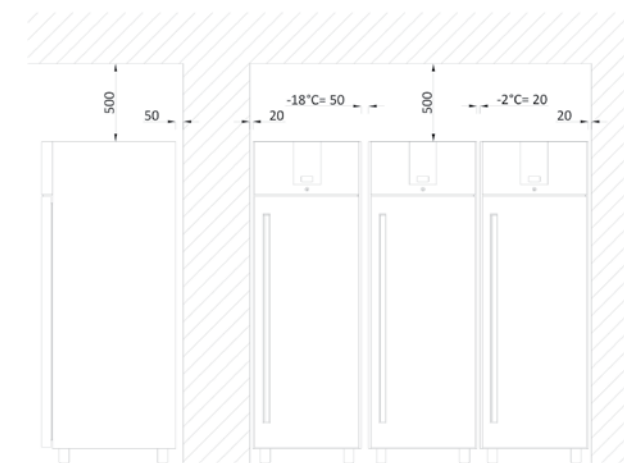
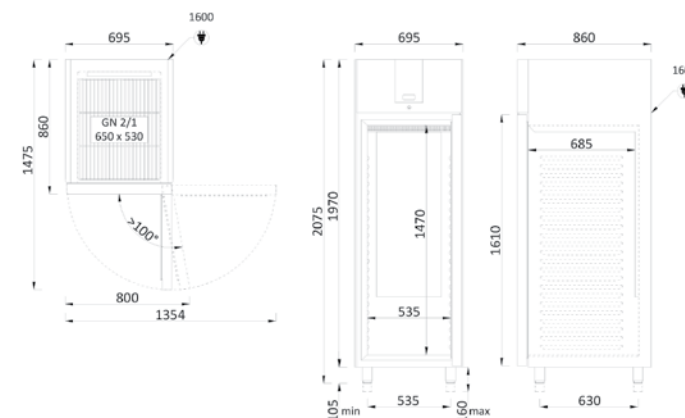

KFEET

83 €

Kit 6 piedi regolabili



KCAST4

210 €

Kit 4 ruote (2 con freno)



KCAST6

295 €

Kit 6 ruote (3 con freno)



SPRF7PDX - SPRF7PDXR - SPRF7NDX - SPRF7NDXR

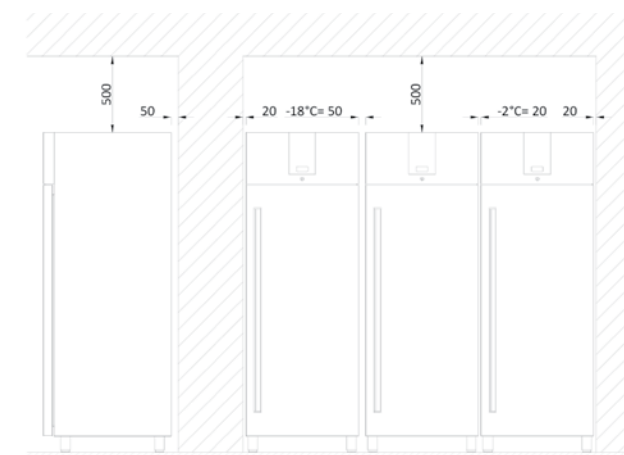
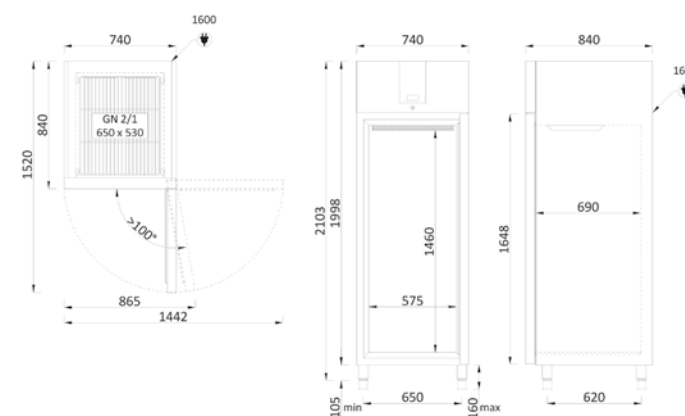

KGRID1X

97 €

Griglia Inox

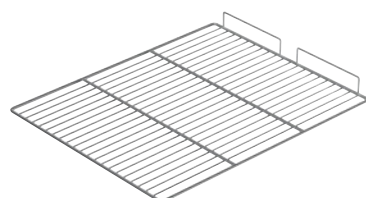

KGRID1P

33 €

Griglia plastificata

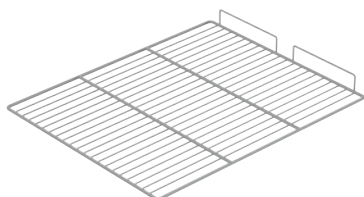

SPR07PDG - SPR07PDGR - SPR07PDX - SPR07PDXR - SPR07NDX - SPR07NDXR

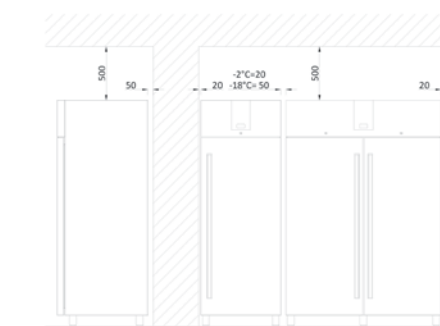
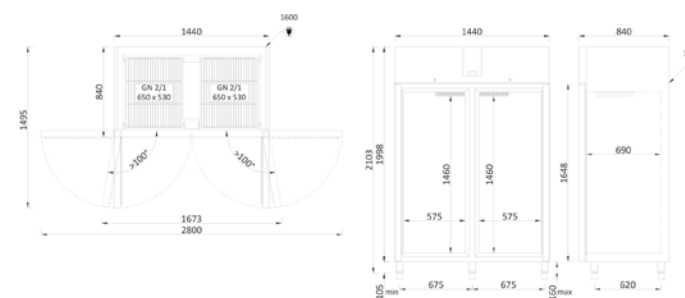

KCABLEUK

8 €

Kit cavo con spina UK

KCABLEAU

17 €

Kit cavo con spina AU

KITBLE

320 €

Modulo bluetooth per acquisizione dati

SPR14PDX - SPR14PDXR - SPR14NDX - SPR14NDXR

MINIBAR

SMEG offre una gamma completa di minibar per soddisfare le esigenze di tutti i professionisti del settore alberghiero o della ristorazione.

FLESSIBILITÀ DI UTILIZZO

Disponibili nelle versioni da 30 e da 40 litri, i minibar Smeg soddisfano tutte le esigenze sia funzionali che estetiche.

A garanzia del massimo comfort di utilizzo, il processo di raffreddamento dei minibar è stato studiato per essere silenzioso.

L'ottima coibentazione e il controllo della temperatura interna consentono poi di contenere al minimo i consumi energetici, per un basso costo di esercizio e un alto rispetto dell'ambiente.



FAB5
Minibar Anni '50



■ **CARATTERISTICHE STRUTTURALI**

Minibar monoporta
Estetica anni '50
Raffreddamento statico
Sbrinatorio automatico
Ripiani regolabili 2
Illuminazione interna a Led
Numero balconcini regolabili 1
Numero porta bottiglie 1
Controllo temperatura elettronico







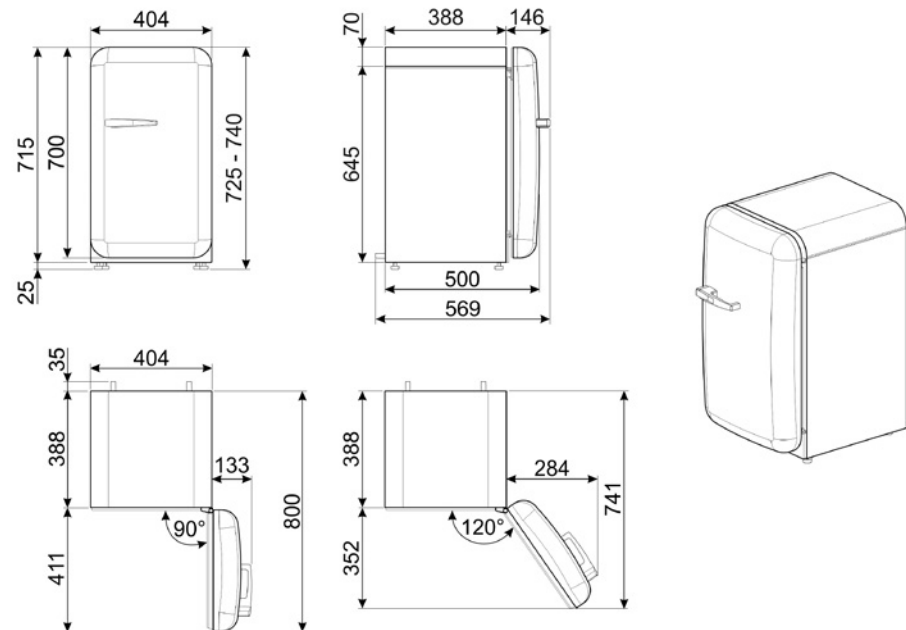











■ **CARATTERISTICHE TECNICHE**

Volume totale netto	34 l
Tipo di gas refrigerante	R600a
Compressore standard	Sì
Quantità refrigerante	19g
Consumo annuo di energia	61 kWh/a
Classe di efficienza energetica	D
Classe di emissione di rumore aereo	C
Emissione di rumore aereo	40 dB(A) re 1pW
Classe climatica	SN, N, ST, T
Dati nominali di collegamento elettrico	60 W
Tensione (V)	220-240 V
Frequenza (Hz)	50/60 Hz

■ **DISEGNO TECNICO**



■ **VERSIONI DISPONIBILI**

Modello	Colore	Cerniera	Prezzo
 FAB5RWH5	Bianco	Destra	1408 €
 FAB5LWH5	Bianco	Sinistra	1408 €
 FAB5RPK5	Rosa	Destra	1408 €
 FAB5LPK5	Rosa	Sinistra	1408 €
 FAB5RPB5	Azzurro	Destra	1408 €
 FAB5LPB5	Azzurro	Sinistra	1408 €
 FAB5RPG5	Verde pastello	Destra	1408 €
 FAB5LPG5	Verde pastello	Sinistra	1408 €
 FAB5RRD5	Rosso	Destra	1408 €
 FAB5LRD5	Rosso	Sinistra	1408 €
 FAB5RBL5	Nero	Destra	1408 €
 FAB5LBL5	Nero	Sinistra	1408 €
 FAB5RCR5	Crema	Destra	1408 €
 FAB5LCR5	Crema	Sinistra	1408 €
 FABROR5	Arancione	Destra	1408 €
 FABLOR5	Arancione	Sinistra	1408 €
 FABRDUJ5	Union jack	Destra	1866 €
 FABLDUJ5	Union jack	Sinistra	1866 €

MTE30
Minibar 30 L



■ **CARATTERISTICHE STRUTTURALI**

Minibar monoporta
Raffreddamento termoelettrico
Sbrinamento automatico
Ripiani regolabili 1
Illuminazione interna a Led
Numero balconcini regolabili 1
Numero porta bottiglie 1

■ **VERSIONI DISPONIBILI**

Modello	MTE30
Prezzo	419 €

■ **CARATTERISTICHE TECNICHE**

Volume totale netto	20 lt
Volume totale lordo	30 lt
Consumo annuo di energia	131 kWh/a
Classe di efficienza energetica	G
Classe di emissione di rumore aereo	A
Emissione di rumore aereo	23 dB(A) re 1pW
Classe climatica	N
Dati nominali di collegamento elettrico	65 W
Tensione (V)	230 V
Frequenza (Hz)	50/60 Hz

■ **DISEGNO TECNICO**

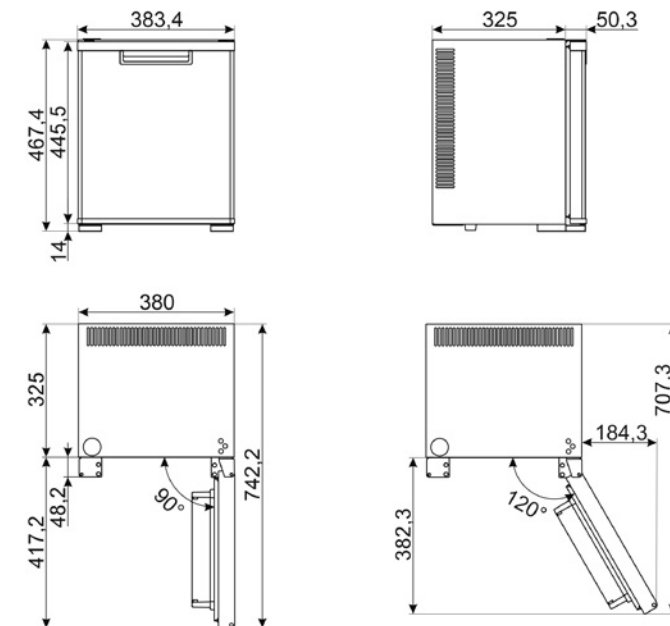

MTE40

Minibar 40 L



■ CARATTERISTICHE STRUTTURALI

Minibar monoporta
Raffreddamento termoelettrico
Sbrinatorio automatico
Ripiani regolabili 1
Illuminazione interna a Led
Numero balconcini regolabili 1
Numero porta bottiglie 1

■ VERSIONI DISPONIBILI

Modello	MTE40
Prezzo	440 €

■ CARATTERISTICHE TECNICHE

Volume totale netto	32 lt
Volume totale lordo	40 lt
Consumo annuo di energia	161 kWh/a
Classe di efficienza energetica	G
Classe di emissione di rumore aereo	A
Emissione di rumore aereo	21 dB(A) re 1pW
Classe climatica	N
Dati nominali di collegamento elettrico	65 W
Tensione (V)	230 V
Frequenza (Hz)	50/60 Hz

■ DISEGNO TECNICO

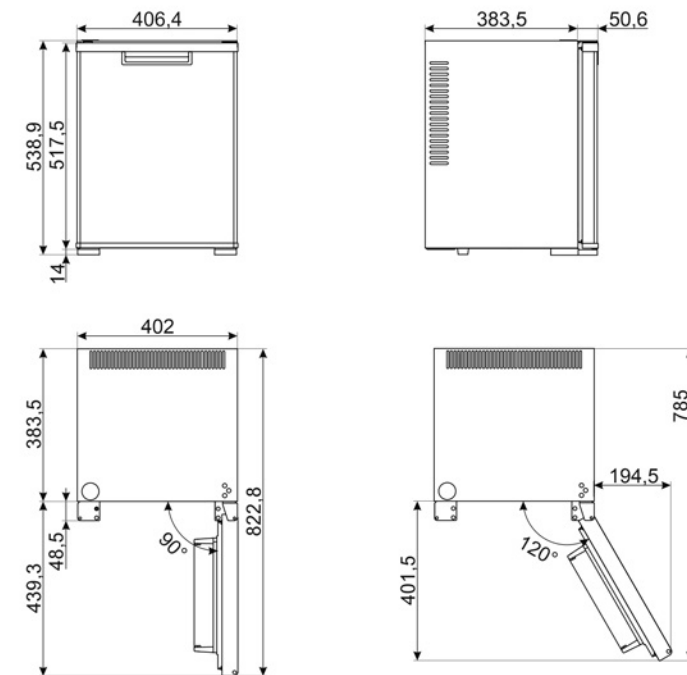

SCV115G

Cantina vino posa libera



■ CARATTERISTICHE STRUTTURALI

Struttura: inox e vetro
Capacità max. (bottiglie 0,75lt) 198
Sbrinamento automatico
Tipo di raffreddamento: ventilato
Tipo di cerniera: standard
Posizione cerniera: destra
Sbrinamento automatico
Numero ripiani fissi: 1
Numero ripiani estraibili: 5
Numero ripiani estraibili ed inclinabili: 1
N° di luci: 1
Materiale ripiani: legno
Acciaio inox antimpronta
Ripiani regolabili in altezza
Tipo illuminazione interna: Led
Filtro aria al carbone attivo

■ CARATTERISTICHE TECNICHE

Dimensioni esterne (LxPxH)	1850x600x600 mm
Volume netto:	368l
Range temperatura:	5-22°C
Controllo della temperatura:	elettronico
Compressore:	a vibrazioni ridotte
Gas refrigerante:	R600a
Agente schiumogeno:	ciclopentano
Vetro porta anti UV	Si
Compressori:	1
Resistenza integrata	Si
Consumo energetico (kWh/anno)	173
Classe climatica	SN, N, ST
Classe energetica:	G
Classe di emissione rumore aereo:	C
Alimentazione / Potenza assorbita:	220-240NV 1N 50-60Hz / 200 W
Piedini regolabili:	2 anteriori
Spina:	schuko

■ VERSIONI DISPONIBILI

Modello	SCV115G	SCV115GS
Versione cerniera sinistra		Si
Prezzo	2199 €	2199 €

■ DISEGNO TECNICO

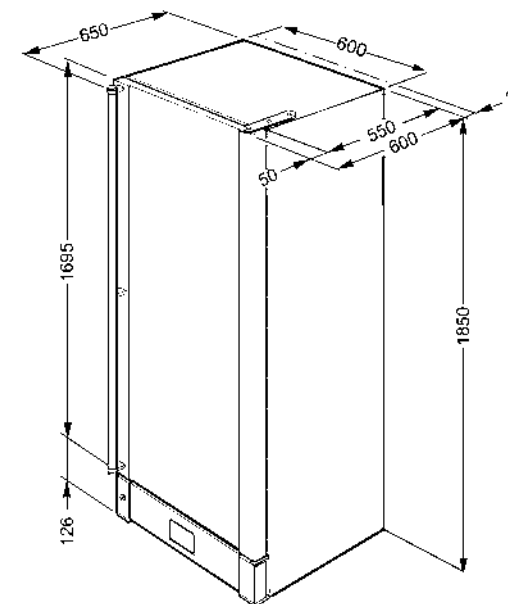

SERVIZIO POST-VENDITA

Per assistenza e informazioni tecniche sui prodotti della gamma professionale
è possibile contattarci al numero **0522.160.7070**
o scrivere una email a **professional.service@smeg.it**



smeg-professional.com/it



MADE IN ITALY



Questo documento è stampato interamente su carta certificata FSC®
(Forest Stewardship Council®), prodotta con cellulosa proveniente da fonti gestite in modo
responsabile, secondo rigorosi standards ambientali, sociali, economici e culturali.
<http://www.fsc.org/>



UNI EN ISO 9001
9130-Smeg



UNI EN ISO 14001
9191-SME2



OHSAS 18001
9192-SME3

Tutti i dati e le descrizioni esposti nel presente catalogo possono essere variati o annullati in qualunque momento secondo le esigenze tecniche e commerciali della ditta produttrice e ciò senza obbligo di preavviso e senza possibilità di rivendicazione da parte dell'acquirente. Smeg S.p.A. si riserva di apportare senza preavviso tutte le modifiche che riterrà utili al miglioramento dei propri prodotti. Le illustrazioni, i dati e le descrizioni contenuti in questo catalogo non sono quindi impegnativi ed hanno solo valore indicativo.



Smeg S.p.A.

Via Leonardo da Vinci, 4 - 42016 Guastalla (RE) Italy

tel +39 0522 82 11

www.smeg-professional.com professional@smeg.it